

Gebruiksaanwijzing (NE)	(2)
Bedienungsanleitung (DE)	(14)
Instruction manual (EN)	(27)
Livret d'instructions (FR)	(39)



# CoolStar 10.0

Art.nr. 386158

**EUROM**<sup>®</sup>  
POWERFUL PRODUCTS



## Dank

Hartelijk dank dat u voor een EUROM apparaat hebt gekozen. U hebt daarmee een goede keus gemaakt! Wij hopen dat hij tot uw volle tevredenheid zal functioneren. Om het beste uit uw apparaat te halen is het belangrijk dat u deze gebruiksaanwijzing vóór gebruik aandachtig en in zijn geheel doorleest en ook begrijpt. Schenk daarbij speciaal aandacht aan de veiligheidsvoorschriften; die worden vermeld ter bescherming van u en uw omgeving!

Bewaar de gebruiksaanwijzing vervolgens om het in de toekomst nog eens te kunnen raadplegen. Bewaar ook de verpakking: dat is de beste bescherming voor uw apparaat tijdens de opslag buiten het seizoen. En mocht u het apparaat ooit aan iemand anders overdragen, lever er dan de gebruiksaanwijzing de verpakking bij.

Wij wensen u veel plezier met de CoolStar 10.0!

Eurom  
Kokosstraat 20  
8281 JC Genemuiden (NL)  
info@eurom.nl  
www.eurom.nl

Deze handleiding is met de grootste zorg samengesteld. Niettemin behouden wij ons het recht voor deze handleiding op elk moment te optimaliseren en technisch aan te passen.

---

## Technische gegevens

Aansluitspanning	220-240V~50Hz
Opgenomen vermogen	65 Watt
Luchtverplaatsing	150 m <sup>3</sup> /uur
Inhoud waterreservoir	10 liter
Afmetingen	38,2 x 31,6 x 76,0 cm
Gewicht	7,02 kg

## Instructie (Symboolverklaring) bijvullen watertank

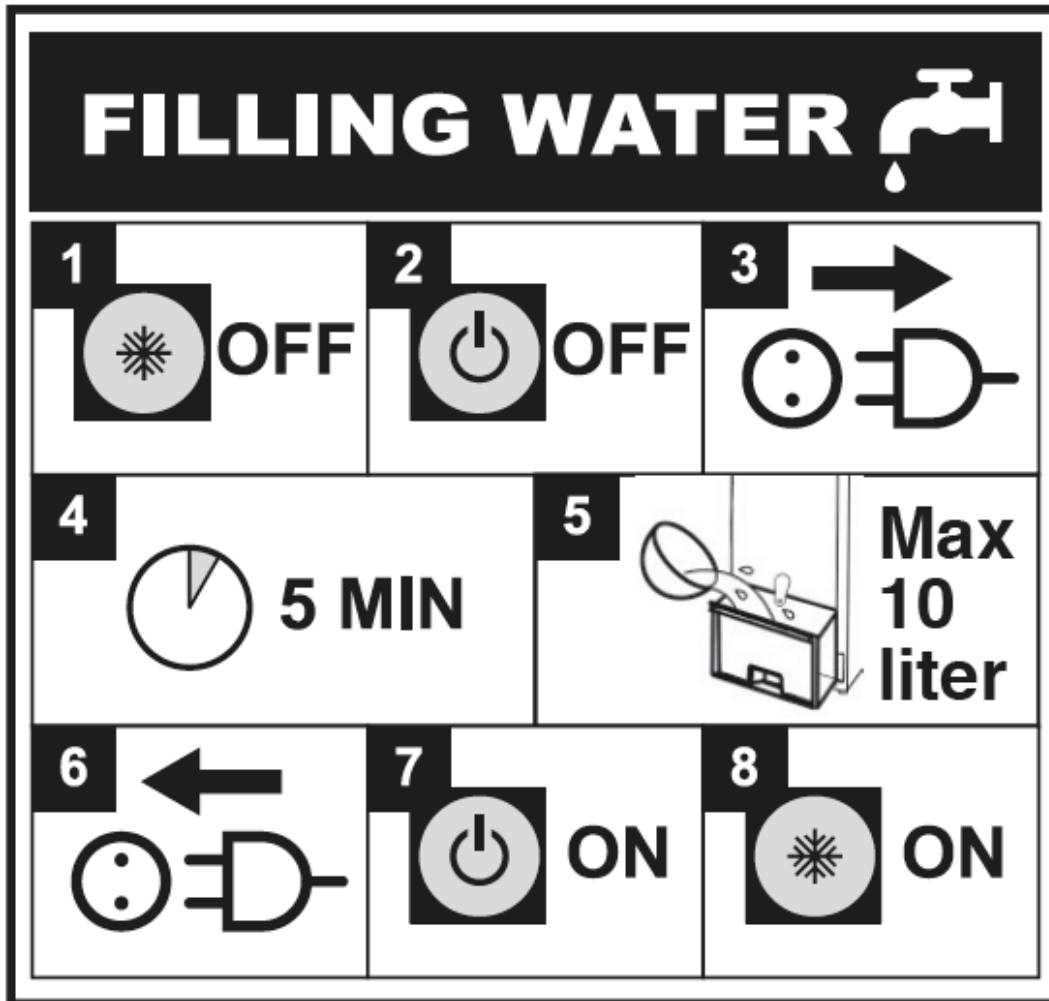

1. Bevochtigings-en koelfunctie uitschakelen
  2. Aan- en uitknop uitschakelen
  3. Stekker uit het stopcontact nemen
  4. Apparaat 5 minuten laten rusten
  5. Tank vullen met maximaal 10,0 liter water
  6. 7. en 8. Indien gewenst stecker weer in het stopcontact steken en ventileer-, koel- en bevochtigingsfunctie inschakelen.
- Lees de gebruiksaanwijzingen voor de reinigingsvoorschriften.

## Algemene veiligheidsvoorschriften

1. Lees voor gebruik dit instructieboekje zorgvuldig en geheel door.
2. Controleer voor gebruik uw apparaat (incl. kabel en stekker) op zichtbare beschadigingen. Neem een beschadigd apparaat niet in gebruik maar biedt hem uw leverancier aan ter vervanging.
3. Verwijder de stekker uit het stopcontact en schakel de luchtkoeler meteen uit wanneer je vreemde geluiden hoort, iets ruikt of rook ziet.
4. Dit apparaat is uitsluitend bedoeld voor normaal huishoudelijk gebruik, binnenshuis.  
Gebruik dit apparaat uitsluitend voor het doel waarvoor het is ontworpen (het koelen / ventileren / bevochtigen van een huishoudelijk ruimte) en op de wijze, zoals in dit boekje beschreven.
5. Dit apparaat is niet geschikt voor gebruik in natte of vochtige ruimtes als badkamers, wasruimtes enz. Plaats hem niet in de nabijheid van een kraan, badkuip, douche, zwembad, fonteintje o.i.d., zorg ervoor dat hij nooit in water kan vallen en voorkom dat water het apparaat binnendringt. Mocht het apparaat tóch ooit in water vallen, neem dan éérst de stekker uit het stopcontact! Een inwendig nat geworden apparaat niet meer gebruiken maar ter reparatie aanbieden. Dompel apparaat, snoer of stekker nooit in water of andere vloeistof en raak het apparaat nooit met natte handen aan.
6. Aansluitspanning en frequentie (220-240V~50Hz), vermeld op het apparaat, dienen overeen te komen met die van het te gebruiken stopcontact. De elektrische installatie dient beveiligd te zijn met een aardlekschakelaar (max. 30 mA).
7. Rol de elektrokabel volledig af voor u de stekker in het stopcontact steekt en zorg ervoor dat hij nergens heet kan worden. Leid de kabel niet onder tapijt door, bedek hem niet met matten, lopertjes o.i.d. en houd de kabel buiten de looproute. Zorg ervoor dat er niet op getrapt wordt en er geen meubels op worden gezet. Leid de kabel niet om scherpe hoeken en wind hem na gebruik niet te strak op!
8. Het gebruik van een verlengsnoer wordt afgeraden. Is het gebruik van een verlengsnoer onvermijdelijk, zorg dan voor een onbeschadigd, goedgekeurd verlengsnoer van voldoende dikte. Rol het snoer altijd geheel af om oververhitting te voorkomen!

9. Bewaar of gebruik het apparaat niet:
  - Op plaatsen waar het nat kan worden of in water kan vallen
  - In de buurt van licht-ontvlambare-, explosieve- of gasvormige stoffen. Een vonkje uit de schakelaar zou die kunnen doen ontbranden.
  - In de buurt van zuren, alkali, olie en andere stoffen die corrosie kunnen veroorzaken.
10. Plaats het apparaat altijd op een droge, stabiele, horizontale en effen ondergrond.
11. Plaats het apparaat niet direct onder een stopcontact.
12. Plaats geen voorwerpen op het apparaat en ga er niet op zitten.
13. Zorg ervoor dat de luchtaanvoer en luchtafvoer niet worden belemmerd door verstoppingen. Plaats niets op of over het apparaat en zet het apparaat niet te dicht bij muren, gordijnen, meubels enz. Belemmering van de luchtaanvoer en luchtafvoer kan de werking en levensduur beïnvloeden!
14. Houd de aanzuig- en uitblaasrooster schoon en stofvrij en zorg voor minimaal 30 tot 50 cm vrije ruimte rondom de luchtkoeler.
15. Raak het apparaat niet meer aan, beweeg/verplaats het niet meer en houd het niet schuin wanneer u het met water hebt gevuld, om vocht in het elektrische gedeelte te voorkomen. Komt er per ongeluk tóch water in het elektrische gedeelte terecht, neem dan onmiddellijk de stekker uit het stopcontact en verwijder het water zo goed mogelijk. Laat het apparaat minstens 24 uur drogen. Houd het apparaat goed in de gaten wanneer u het weer in gebruik neemt. Constateert u abnormaal gedrag of geluid, neem dan onmiddellijk de stekker uit het stopcontact en laat het apparaat controleren/repareren door een gekwalificeerd elektricien.
16. Vervang, zeker bij warm weer, het water regelmatig om vervuiling te voorkomen. Verwijder bij vorst het resterende water uit het apparaat!
17. Vul het waterreservoir niet tot boven het niveau 'MAX'; voor 'koelen' dient het water boven het 'MIN'-niveau te staan. Let op dat de stekker niet nat wordt of in het waterreservoir kan vallen. Gebruik nooit koel- en bevochtigingsfunctie zonder voldoende water in het waterreservoir. Gebruik alleen koud water, geen lauw of warm water.
18. Gebruik de functie 'koelen en bevochtigen' niet in een te kleine, afgesloten ruimte.

19. Neem altijd de stekker uit het stopcontact wanneer het apparaat niet in gebruik is.
20. Laat een werkende luchtkoeler niet zonder toezicht in een ruimte.
21. Steek nooit een vinger, pen, stokje of wat voor voorwerp dan ook door de openingen van het apparaat. Voorkom dat vreemde voorwerpen door de openingen het apparaat binnendringen. Dit kan letsel, een elektrische schok, brand of beschadiging veroorzaken.
22. Spuit geen middelen (anti-insect, schoonmaak of wat dan ook) op of in de luchtkoeler; dat kan lichamelijke klachten veroorzaken (i.h.b. bij kinderen!) of onderdelen beschadigen
23. Klop niet op c.q. schud niet aan een werkend apparaat! Schakel het apparaat altijd uit en neem de stekker uit het stopcontact wanneer u:
  - water wilt bijvullen
  - het apparaat wilt schoonmaken
  - onderhoud aan het apparaat wilt uitvoeren
  - het apparaat verplaatst.
24. Stel het apparaat niet automatisch in werking d.m.v. een tijdklok o.i.d. Voor gebruik dient er altijd op veilige omstandigheden te worden gecontroleerd! Sluit de luchtkoeler niet aan op een dimmer.
25. Gebruik de luchtkoeler niet bij temperaturen boven de 40 graden Celsius, niet in de buurt van verwarmingsapparatuur en niet in stoffige ruimtes.
26. Zorg voor zorgvuldig toezicht wanneer dit apparaat wordt gebruikt in de aanwezigheid van kinderen, handelingsonbekwame personen of huisdieren. Dit apparaat kan door kinderen van 8 jaar en ouder en personen met verminderde fysieke, zintuiglijke of geestelijke vaardigheden of gebrek aan ervaring en kennis worden gebruikt wanneer er toezicht op hen wordt gehouden of wanneer zij instructies hebben ontvangen aangaande het op veilige wijze gebruiken van het apparaat en begrijpen welke gevaren eraan verbonden zijn. Kinderen mogen niet met het apparaat spelen. Reiniging en gebruikersonderhoud mogen niet door kinderen zonder toezicht worden uitgevoerd.
27. Verwijder het water en droog de tank uit wanneer u het apparaat langere tijd niet gebruikt, voor de winteropslag of voor u het vervoert. Dit om vochtverdamping en geurtjes te voorkomen.
28. Voorkom dat het apparaat continu op kleine kinderen, patiënten of mensen die zich moeilijk kunnen verplaatsen, blaast.

29. Stel het apparaat niet in werking wanneer u beschadigingen constateert aan apparaat, elektrokabel of stekker, of wanneer het slecht functioneert, is gevallen of op andere wijze een storing vertoont. Breng het complete apparaat terug naar uw leverancier of een erkend elektricien voor controle en/of reparatie. Vraag altijd om originele onderdelen.
30. Het apparaat (incl. elektrokabel en stekker) mag uitsluitend worden geopend en/of gerepareerd door daartoe bevoegde en gekwalificeerde personen.  
Wanneer de elektrokabel of de stekker beschadigd is, dient deze door een gekwalificeerd persoon te worden vervangen. Voer nooit zelf reparaties uit.
31. Gebruik het apparaat uitsluitend voor het doel waarvoor hij is ontworpen en op de wijze zoals beschreven in dit boekje.
- Afwijkingen van 29, 30 & 31 kunnen schade, brand en/of persoonlijk letsel veroorzaken. Zij doen de garantie vervallen en leverancier, importeur en/of fabrikant aanvaarden geen aansprakelijkheid voor de gevolgen!

## Beschrijving

- |                     |   |
|---------------------|---|
| 1. Bedieningspaneel | 7. Handgreep  |
| 2. Behuizing        | 8. Luchtinlaat met stoffilter en verdampingselement |
| 3. Lamellen         | 9. Kabel met stekker                                |
| 4. Luchtuitlaat     | 10. Borgknop  |
| 5. Waterniveau glas | 11. Waterreservoir                                  |
| 6. Zwenkwielen      |   |

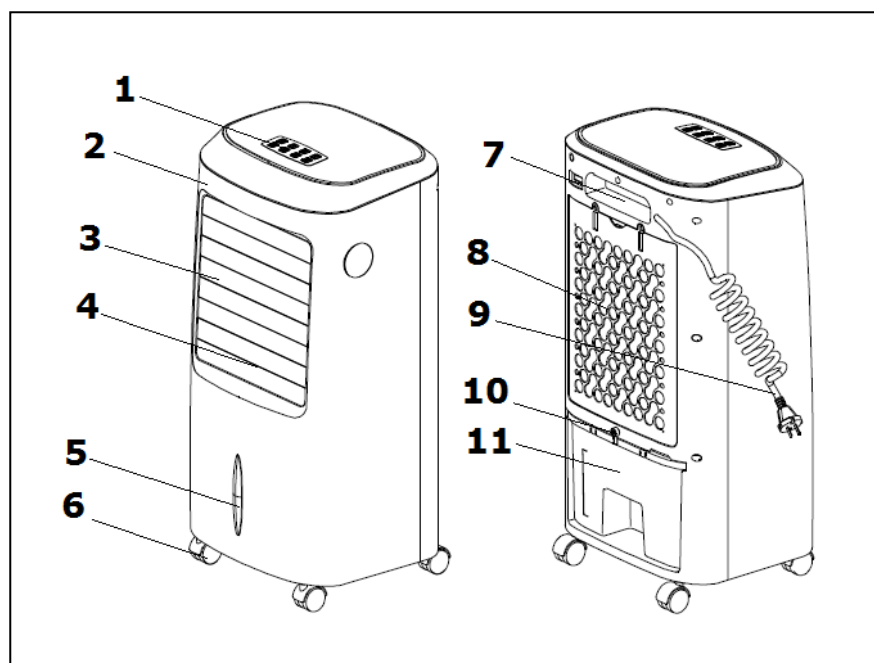

De CoolStar 10.0 verdampt water met warmte die aan de ruimte wordt onttrokken, en stuurt de koele, vochtige lucht terug in de ruimte: een proces dat te vergelijken is met wind die over water waait.

De CoolStar 10.0 heeft de volgende functies:

- Ventileren (op 3 vermogens)
- Ventileren, koelen (op 3 vermogens)
- Ventileren, bevochtigen (op 1 vermogen)
- Zwenken
- Ionisator luchtreiniging functie

## Installatie en voorbereiding

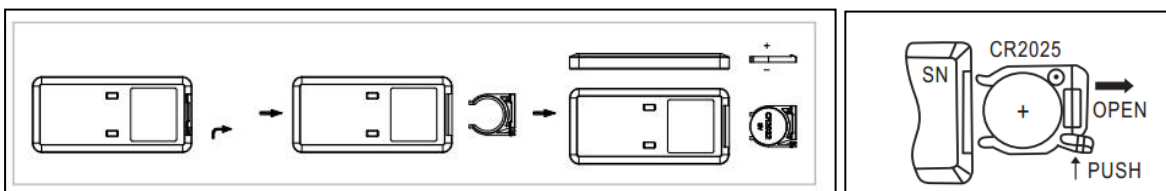

- De luchtkoeler pas in gebruik nemen wanneer:
  - Alle verpakking verwijderd is en uit de buurt van kinderen is geplaatst.
  - Alle veiligheidsvoorschriften in acht zijn genomen.
  - De luchtkoeler op een stabiele vlakke ondergrond is geplaatst.
- Controleer of de stekker NIET in het stopcontact is geplaatst.
- Draai de borgknop (9) open en trek het waterreservoir ongeveer 20 cm. naar achteren en vul het met schoon koud water. Vul het reservoir tot boven het "MIN"- maar onder het "MAX"-niveau. Let op dat de stekker niet nat wordt of in het waterreservoir kan vallen.  
Gebruik nooit de koel- of de bevochtigingsfunctie zonder voldoende water in de watertank.
- Als u extra wilt koelen kunt u indien gewenst bevroren koelelementen of ijsklontjes in het waterreservoir leggen (niet meegeleverd).
- Wanneer u de koel- of bevochtigingsfunctie wilt gebruiken, zorg dan voor voldoende water in het reservoir.
- Wanneer u het apparaat langere tijd niet hebt gebruikt, ververs het eventueel resterende water dan.
- Zet de luchtkoeler in de juiste positie.
- Plaats de meegeleverde batterij in de afstandsbediening. De afstandsbediening werkt op een knoop cel batterij CR2025 (3V).











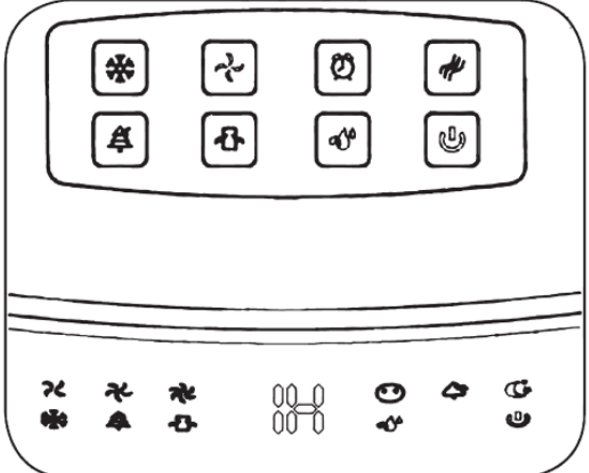





**Altijd de stekker uit het stopcontact wanneer u water in- of uit het waterreservoir giet!**





## Werking

- Steek de stekker in het stopcontact. Het apparaat staat in de stand-by stand en het apparaat is nu gereed voor gebruik. Controleer of de lamellen aan de voorzijde openstaan. Druk op de  knop en de ventilator zal gaan blazen met 'middle' ventilatorsnelheid. Door nogmaals op de  knop te drukken keert het apparaat terug in de stand-by stand.
- Kies op het bedieningspaneel of de afstandsbediening de gewenste keuze. Het bedieningspaneel en de afstandsbediening hebben dezelfde functies.

Afbeelding bedieningspaneel	Afbeelding afstandsbediening
	
Afbeelding	Functie
 Aan/Uit/Stand-by knop	Druk op deze toets om de luchtkoeler aan/uit te schakelen. De luchtkoeler zal gaan blazen met 'Middle' ventilatorsnelheid.
 Koelfunctieknop	Druk op deze toets om de koelfunctie in- of uit te schakelen. Om deze functie te gebruiken dient het waterreservoir gevuld te zijn. Het corresponderende symbool op het display licht op. Het pompje pompt water uit het reservoir rond via het honingraat verdampingselement, waar het deels verdampt en voor koeling zorgt.
 Ventilatorsnelheid knop    Low Middle High	Druk op deze knop om de ventilator snelheid in te stellen: Low, Middle, High. Het corresponderende symbool op het display licht op. Het apparaat begint altijd in de 'Middle' ventilatorsnelheid stand.

 Timer knop	Druk op deze knop om de timer in te stellen. Instellen van het aantal uren dat de luchtkoeler moet werken. Instelbaar van 1-8 uur. 1x drukken: 1 uur, 2x drukken: 2 uur etc. Op het display verschijnt het aantal ingestelde aantal uren. De luchtkoeler zal automatisch stoppen na het verstrijken van het aantal ingestelde uren.
 Zwenk knop	Druk op deze knop om de zwenkfunctie in- of uit te schakelen.( links - rechts ) De horizontale lamellen kunnen handmatig op- en neer worden ingesteld.
 Mode knop	Druk op deze knop om de MODE-functie in te stellen. Het apparaat begint altijd in de 'Normale wind' stand.
 Normale wind mode	In de normale wind-mode kan de ventilatorsnelheid handmatig worden ingesteld (Low, Middle, High). Ook kan in deze mode de koelfunctie worden in- of uitgeschakeld.
 Natuurlijke wind mode	In de natuurlijke wind-mode wordt de ventilatorsnelheid elke 5 seconden automatisch afgewisseld om een natuurlijke wind te imiteren. Met de ventilatorsnelheid knop kan in deze mode worden gekozen voor natuurlijke wind-low, natuurlijke wind-middle of natuurlijke wind-high. De gemiddelde ventilator snelheid is afhankelijk van de keuze Low, Middle, High. Ook kan in deze mode de koelfunctie worden in- of uitgeschakeld.
 Sleep wind mode	In de sleep wind-mode wordt de ventilatorsnelheid automatisch afgewisseld om een Sleep wind te imiteren. Met de ventilatorsnelheid knop kan in deze mode worden gekozen voor Sleep wind-Low, Sleep wind- Middle of Sleep wind-High. De gemiddelde ventilatorsnelheid is afhankelijk van de keuze Low, Middle, High. De gemiddelde ventilator snelheid in de Sleep wind-mode is lager dan in de Natuurlijke wind-mode i.v.m. het geluidsniveau. Ook kan in deze mode de koelfunctie worden in- of uitgeschakeld.

 <p>Luchtbevochtigingsknop</p>	<p>Druk op deze knop om de bevochtigingsfunctie in- of uit te schakelen. Om deze functie te gebruiken dient het waterreservoir gevuld te zijn. Het corresponderende symbool op het scherm licht op. Het pompje pompt water uit het reservoir rond via het honingraat verdampingselement, waar het deels verdampt en voor bevochtiging zorgt. U kunt met deze functie het apparaat gebruiken als luchtbevochtiger wanneer de luchtvochtigheid in de ruimte te laag is. De ventilatorsnelheid wordt in deze functie automatisch op laag ingesteld. De MODE knop en de ventilatorsnelheid knop zijn niet te gebruiken wanneer u de bevochtigingsfunctie gebruikt. Drukt u op de koelfunctie knop dan wordt de bevochtigingsfunctie automatisch opgeheven. De bevochtigingsfunctie werkt altijd in de normale wind-mode.</p>
 <p>Ionisator luchtreinigingsknop</p>	<p>Druk op deze knop om de ionisator luchtreinigingsfunctie in- of uit te schakelen. De ionisator luchtreinigingsfunctie kan in alle 'MODE' instellingen worden gebruikt. Ook in de bevochtigingsfunctie.</p>

**Waarschuwing:** Houd tijdens de werking het waterniveau in de gaten!

## Schoonmaak en onderhoud

Schakel voor schoonmaak- of onderhoudswerk het apparaat uit en neem de stekker uit het stopcontact.

- Neem de buitenzijde van het apparaat regelmatig af met een droge of goed-uitgewrongen vochtige doek. Gebruik geen scherpe zeep, sprays, schoonmaak- of schuurmiddelen, was, glansmiddelen of enige chemische oplossing. Zorg ervoor dat het bedieningspaneel niet nat wordt.
- Om geurtjes, bacteriën of kalkaanslag te voorkomen en een goede werking te verzekeren dient het apparaat inwendig tweewekelijks schoon te worden gemaakt. Verwijder het stoffilter met het verdampingselement (8) door beide schroeven aan de achterkant van het apparaat te verwijderen. Nu kunt u het geheel uitnemen. Verwijder voorzichtig het honingraat verdampingselement uit de houder (door de

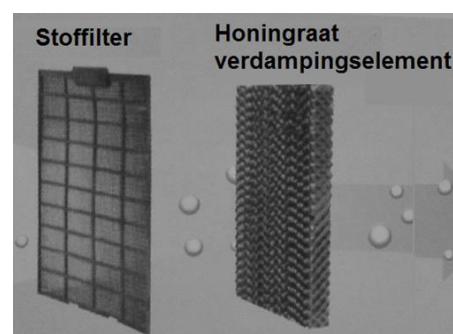

houder iets naar buiten te buigen krijgt u ruimte om het honingraat verdampingselement onbeschadigd uit de houder te nemen) . Reinig stoffilter en honingraat verdampingselement voorzichtig met een zacht borsteltje of evt. onder een rustig stromende kraan en laat ze goed drogen. Beschadig of vervorm het honingraat verdampingselement niet.

Voordat u het gehele element weer terugplaatst controleer of de drainage gaatjes boven in de kunststof element houder niet zijn verstopt. Deblokkeer indien nodig deze drainage gaatjes.

Bevestig alle onderdelen weer in de originele positie.

Gebruik het apparaat nooit zonder dat het complete element is gemonteerd, anders riskeert u waterschade!

- Trek het waterreservoir zover mogelijk ( $\pm 15$  cm) uit het apparaat, verwijder eerst het pompje in het waterreservoir door de beide palletjes die het pompje op zijn plaats houden, weg te draaien. Nu kunt u het pompje uitnemen. Het waterreservoir kan nu in zijn geheel worden verwijderd. Ledig het waterreservoir en maak hem grondig schoon. Eénmaal per maand of bij sterke vervuiling of storing dient ook het pompje te worden schoongemaakt. Het pompje bevindt zich in het waterreservoir. Klik het filter (de zijde met de diagonale openingen) van het pompje en maak het filter en de ruimte erachter schoon. Bevestig alles weer in de originele positie.

**Pas op:** als het pompje niet correct bevestigd zit kan het gaan trillen!

- Ruim aan het eind van het seizoen het apparaat schoon en droog op, zo mogelijk. in de originele verpakking. Plaats het recht op een koele, droge en stofvrije plaats.

**Waarschuwing:** Laat water nooit langer dan enkele dagen in het waterreservoir of het mechaniekhuis zitten.

Verwissel het dan of giet het weg, spoel het waterreservoir schoon en laat de luchtkoeler drogen als u hem (tijdelijk) niet gebruikt (op de ventilatiestand).

## Problemen en oplossingen

### Het apparaat functioneert niet

- Zit de stekker wel goed in het stopcontact?
- Staat er wel stroom op het stopcontact?
- Is de ON/OFF knop ingedrukt?

### Het apparaat heeft weinig luchtverplaatsing.

- De ventilator functie staat op Low (Laag)
- Het stoffilter en/of het honingraat verdampingselement zijn (gedeeltelijk) geblokkeerd (reinig het element zoals beschreven in dit boekje).

## Verwijdering

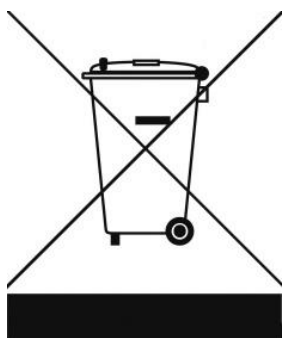

Binnen de EU betekent dit symbool dat dit product niet met het normale huishoudelijke afval mag worden afgevoerd. Afgedankte apparaten bevatten waardevolle materialen die hergebruikt kunnen en moeten worden, om het milieu en de gezondheid niet te schaden door ongereguleerde afvalinzameling. Breng afgedankte apparatuur daarom naar een daarvoor aangewezen inzamelpunt of wend u tot het bedrijf waar u het apparaat gekocht hebt. Zij kunnen er voor zorgen dat zoveel mogelijk onderdelen van het apparaat hergebruikt worden.

## CE-verklaring

Hierbij verklaart ondergetekende, **Eurom – Kokosstraat 20 – 8281 JC - Genemuiden – NL**, dat het product **Luchtkoeler** bekend onder merk **Eurom** type **CoolStar 10.0**, voldoet aan de eisen van onderstaande normen:

### **LVD 2014/35/EU**

EN 60335-2-98:2003+A1:2005+A2:2008  
EN 60335-2-80:2003+A1:2004+A2:2009  
EN 60335-1:2012+A11:2014+A13:2017  
EN 62233:2008

### **EMC 2014/30/EU**

EN 55014-1:2017  
EN 55014-2:2015  
EN 61000-3-2:2014  
EN 61000-3-3:2013

### **RoHS 2011/65/EU&(EU)2015/863**

Genemuiden, 29-10-2019  
W.J. Bakker, alg. dir.

## Danke!

Herzlichen Dank, dass Sie sich für eine EUROM Gerät entschieden haben. Sie haben damit eine gute Wahl getroffen! Wir hoffen, dass sie zu Ihrer vollen Zufriedenheit funktioniert.

Um Ihren Gerät optimal zu nutzen, ist es wichtig, dass Sie dieses Handbuch vor der Nutzung aufmerksam und komplett lesen und auch verstehen. Achten Sie dabei besonders auf die Sicherheitsvorschriften, die zu Ihrem persönlichen Schutz und zum Schutz Ihrer Umgebung genannt werden.

Außerdem empfehlen wir Ihnen, dieses Handbuch aufzubewahren, um es bei Bedarf in Zukunft noch einmal konsultieren zu können. Bewahren Sie auch die Verpackung. Sie ist der beste Schutz für Ihren Gerät, wenn Sie das Gerät außerhalb der Saison lagern. Und sollten Sie das Gerät irgendwann weitergeben, legen Sie das Handbuch und die Verpackung bei.

Wir wünschen Ihnen viel Spaß mit den CoolStar 10.0!

Eurom  
Kokosstraat 20  
8281 JC Genemuiden  
info@eurom.nl  
www.eurom.nl

Diese Bedienungsanleitung wurde mit größtmöglicher Sorgfalt zusammengestellt. Dennoch behalten wir uns vor, diese Anleitung jederzeit zu optimieren und technisch anzupassen. Abbildungen können vom Original abweichen.

---

## Technische Daten

Anschlussspannung	220-240V~50Hz
Leistung	65 Watt
Lucht Durchfluss	150 m <sup>3</sup> /Stunde
Inhalt Wassertank	10,0 liter
Abmessung	38,2x 31,6 x 76,0 cm
Gewicht	7,02 kg

## Anweisungen (Symbolaussage) auffüllen Wassertank

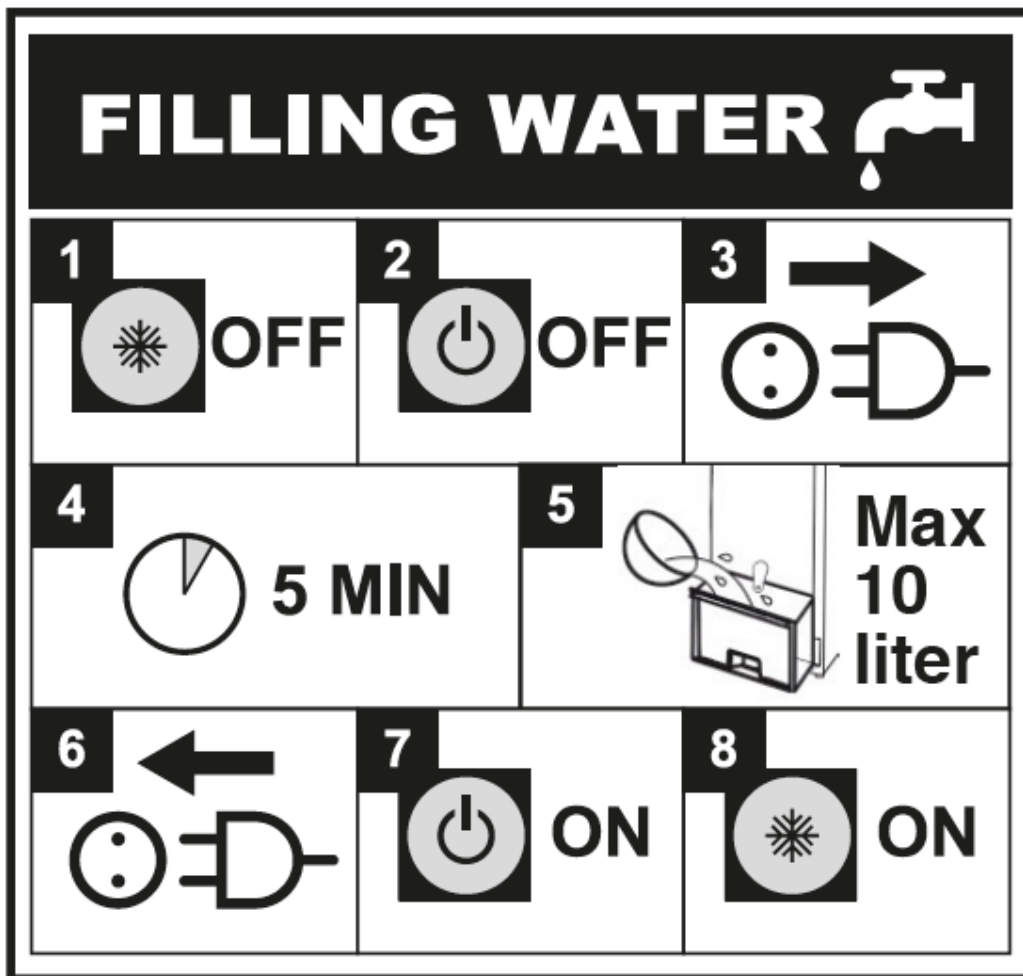

1. Die Befeuchtung- und Kühlfunktion ausschalten
  2. Die an-aus Knopf ausschalten
  3. Den Stecker aus der Steckdose ziehen
  4. Das Gerät 5 Minuten ruhen lassen
  5. Den Behälter mit max. 10,0 Liter Wasser füllen
  6. 7. und 8. Falls gewünscht den Stecker wieder in die Steckdose stecken und die Lüftungs-, Kühl und Befeuchtungsfunktion wieder einschalten.
- Bitte entnehmen Sie die Bedienungsanleitung die Reinigungsanweisungen.

## Allgemeine Sicherheitsvorschriften

1. Lesen diese Anleitung vor der Benutzung sorgfältig durch.
2. Kontrollieren Sie Ihren neuen Gerät (inkl. Anschlussleitung und Stecker) auf sichtbare Beschädigungen. Nehmen Sie eines beschädigten Gerät nicht in Betrieb, sondern bitten Sie Ihren Lieferanten um Austausch.
3. Ziehen Sie den Stecker aus der Steckdose und schalten Sie das Gerät sofort aus, wenn ein seltsames Geräusch, Geruch oder Rauch auftritt.
4. Dieses Gerät eignet sich ausschließlich für die normale Haushaltsanwendung, Innenbereich. Verwenden Sie dieses Gerät nur für den Zweck, für den es konzipiert wurde (Kühlung / Lüftung / Befeuchten eines Wohnraums) und auf die in dieser Broschüre beschriebene Weise.
5. Dieses Gerät ist nicht geeignet für die Anwendung in nassen oder feuchten Räumen, wie Badezimmern, Waschräumen usw. Stellen Sie das Gerät nicht in der Nähe von Wasserhähnen, Badewannen, Duschen, Schwimmb Becken, Waschbecken oder dergleichen auf; sorgen Sie dafür, dass das Gerät niemals ins Wasser fallen kann und verhindern Sie, dass Wasser in das Gerät eindringt. Sollte der Heizlüfter doch inwendig nass werden, entfernen Sie sofort den Stecker aus der Steckdose! Benutzen Sie ein inwendig nass gewordenes Gerät nicht mehr, sondern lassen Sie dieses reparieren. Tauchen Sie Gerät, Anschlussleitung oder Stecker niemals in Wasser oder sonstige Flüssigkeiten und berühren Sie das Gerät niemals mit nassen Händen.
6. Die auf dem Gerät genannte Anschlussspannung und die Frequenz (220-240V~50HZ) müssen der benutzten Steckdose entsprechen. Die elektrische Installation muss mit einem Leitungsschutzschalter (max. 30 mA) gesichert sein.
7. Rollen Sie die Anschlussleitung komplett ab, bevor Sie den Stecker in die Steckdose stecken und sorgen Sie dafür, dass sie nirgendwo heiß werden kann. Führen Sie die Anschlussleitung nicht unter einem Teppich durch, bedecken Sie sie nicht mit Matten, Läufern und dergleichen und halten Sie die Anschlussleitung außerhalb des Laufwegs. Sorgen Sie dafür, dass nicht darauf getreten wird und keine Möbel darauf gestellt werden. Führen Sie die Anschlussleitung nicht um scharfe Ecken und wickeln Sie sie nach der Benutzung nicht zu straff auf.



8. Vom Gebrauch einer Verlängerungsleitung wird abgeraten. Ist die Benutzung einer Verlängerungsleitung unvermeidbar, achten Sie auf eine unbeschädigte, geprüfte Verlängerungsleitung mit einem ausreichenden Durchmesser. Rollen Sie die Leitung immer komplett ab, um Überhitzung zu vermeiden!
9. Lagern oder benutzen Sie das Gerät nicht:
  - an Orten, an denen es nass werden oder ins Wasser fallen kann
  - in der Nähe von leicht entzündlichen, explosiven oder gasförmigen Stoffen. Ein Funke vom Schalter könnte ihn zünden.
  - in der Nähe von Säuren, Laugen, Ölen und anderen Stoffen, die Korrosion verursachen können.
10. Setzen Sie das Gerät stets auf eine trocken, stabile, ebene Unterlage.
11. Stellen Sie das Gerät nicht direkt unter eine Steckdose.
12. Legen Sie keine Gegenstände auf das Gerät oder setzen Sie sich nicht darauf.
13. Stellen Sie sicher, dass die Luftzufuhr und die Luftableitung nicht durch Verstopfungen behindert werden. Stellen Sie nichts auf oder über das Gerät und stellen Sie das Gerät nicht zu nah an Wände, Gardinen, Möbel usw. Eine Behinderung der Luftzufuhr und Luftableitung kann den Betrieb sowie die Lebensdauer beeinträchtigen!
14. Halten Sie die Einlass- und Auslassgitter sauber und staubfrei und sorgen Sie für einen Mindestabstand von 30 cm um das Gerät.
15. Nachdem Sie das Gerät mit Wasser gefüllt haben, dürfen Sie es nicht mehr bewegen, umstellen oder schräg halten; andernfalls dringt Flüssigkeit ins elektrische Teil. Gelangt aus Versehen Wasser in das elektrische Teil, dann ziehen Sie sofort den Stecker aus der Steckdose und entfernen Sie das Wasser so gut wie möglich. Lassen Sie das Gerät mindestens 24 Stunden lang trocknen. Das Gerät gut im Auge behalten, wenn Sie es wieder in Betrieb nehmen möchten. Wenn Sie ein ungewöhnliches Verhalten oder Geräusch bemerken, sofort den Stecker aus der Steckdose ziehen und das Gerät von einem qualifizierten Elektriker überprüfen/reparieren lassen.
16. Wechseln Sie, vor allem bei warmem Wetter, regelmäßig das Wasser, um Verschmutzungen vorzubeugen. Entfernen Sie bei Frost das restliche Wasser aus dem Gerät.
17. Füllen Sie den Wasserbehälter nicht über die MAX-Markierung; zum „Kühlen und Befeuchten“ muss das Wasser über dem „MIN“-Niveau

stehen. Stellen Sie sicher, dass der Stecker nicht nass wird oder in den Wassertank fällt. Verwenden Sie die Kühl- und Befeuchtungsfunktion niemals ohne ausreichend Wasser im Wassertank. Verwenden Sie nur kaltes Wasser, kein lauwarmes oder heißes Wasser.

18. Verwenden Sie die Funktion „Kühlen und Befeuchten“ nicht in zu kleinen geschlossenen Räumen.
19. Ziehen Sie immer den Stecker, wenn Sie das Gerät nicht verwenden.
20. Lassen Sie einen Arbeitsluftkühler nicht unbeaufsichtigt in einem Raum.
21. Stecken Sie niemals einen Finger, einen Stift, einen Stift oder einen Gegenstand durch die Öffnungen des Geräts. Dies kann zu Verletzungen, Stromschlag, Feuer oder Schäden führen.
22. Sprühen Sie keine Mittel (Insektenschutzmittel, Reinigungsmittel oder ähnliches) auf oder in das Gerät. Dies kann zu körperlichen Beschwerden (insbesondere bei Kindern) führen oder Teile beschädigen.
23. Nicht auf ein Gerät klopfen, bzw. daran schütteln, das sich in Betrieb befindet! Schalten Sie das Gerät immer zuerst aus und ziehen Sie den Stecker aus der Steckdose wenn Sie:
  - Wasser nachfüllen wollen
  - Das Gerät sauber machen möchten
  - Wartungsarbeiten am Gerät ausführen möchten
  - Das Gerät verstellen.
24. Setzen Sie das Gerät nicht automatisch mit einer Zeituhr oder dergleichen in Betrieb. Vor der Benutzung immer auf sichere Bedingungen achten. Schließen Sie den Luftkühler nicht an einen Dimmer an.
25. Verwenden Sie den Luftkühler nicht bei Temperaturen über 40°C, in der Nähe von Heizgeräten und nicht in staubigen Räumen.
26. Sorgen Sie für gute Aufsicht, falls der Heizlüfter in der Nähe von Kindern oder Behinderten betrieben wird. Dieses Gerät kann von Kindern ab 8 Jahren und darüber sowie von Personen mit verringerten physischen, sensorischen oder mentalen Fähigkeiten oder Mangel an Erfahrung und Wissen benutzt werden, wenn sie beaufsichtigt oder bezüglich des sicheren Gebrauchs des Gerätes unterwiesen wurden und die daraus resultierenden Gefahren verstehen. Kinder dürfen nicht mit dem Gerät spielen. Reinigung

und Benutzer-Wartung dürfen nicht von Kindern ohne Beaufsichtigung durchgeführt werden.

27. Entfernen Sie das Wasser und trocknen Sie den Tank, wenn Sie das Gerät längere Zeit nicht nutzen, es transportieren oder für den Winter lagern. So verhindern Sie die Bildung von Gerüchen und das Verdampfen von Feuchtigkeit.
28. Verhindern Sie, dass das Gerät ununterbrochen auf kleine Kinder, Patienten oder schwer bewegliche Personen bläst.
29. Setzen Sie das Gerät nicht in Betrieb, wenn Sie Beschädigungen am Gerät, an der Anschlussleitung oder am Stecker feststellen oder wenn es schlecht funktioniert, heruntergefallen ist oder auf eine andere Weise eine Störung anzeigt. Bringen Sie das komplette Gerät zur Kontrolle und/oder Reparatur zurück zu Ihrem Lieferanten oder einem anerkannten Elektriker. Bitten Sie immer um Originalersatzteile.
30. Das Gerät (inkl. Anschlussleitung und Stecker) darf ausschließlich durch dazu befugte und qualifizierte Personen geöffnet und/oder repariert werden. Wenn das elektrische Kabel oder der Stecker beschädigt ist, muss es von einer qualifizierten Person ersetzt werden. Nehmen Sie Reparaturen niemals selbst vor.
31. Benutzen Sie das Gerät ausschließlich für den Zweck, für den es entwickelt wurde und in der Weise, die in diesem Handbuch beschrieben wird.

Abweichungen von den Punkten 29, 30 und 31 können Schaden, Brand und/oder Personenschäden verursachen. Diese führen zu einem Garantieverfall. Lieferant, Importeur und/oder Hersteller übernehmen keine Haftung für die Folgen.

## Beschreibung

- |    |                  |     |   |
|----|------------------|-----|---|
| 1. | Bedienpult       | 7.  | Handgriff   |
| 2. | Gehäuse          | 8.  | Lufteinlass mit Staubfilter und Verdunstungselement |
| 3. | Lamellen         | 9.  | Kabel mit Stecker                                   |
| 4. | Luftauslass      | 10. | Sperrtaster   |
| 5. | Wasserstand Glas | 11. | Wassertank  |
| 6. | Schwenkräder     |     |   |

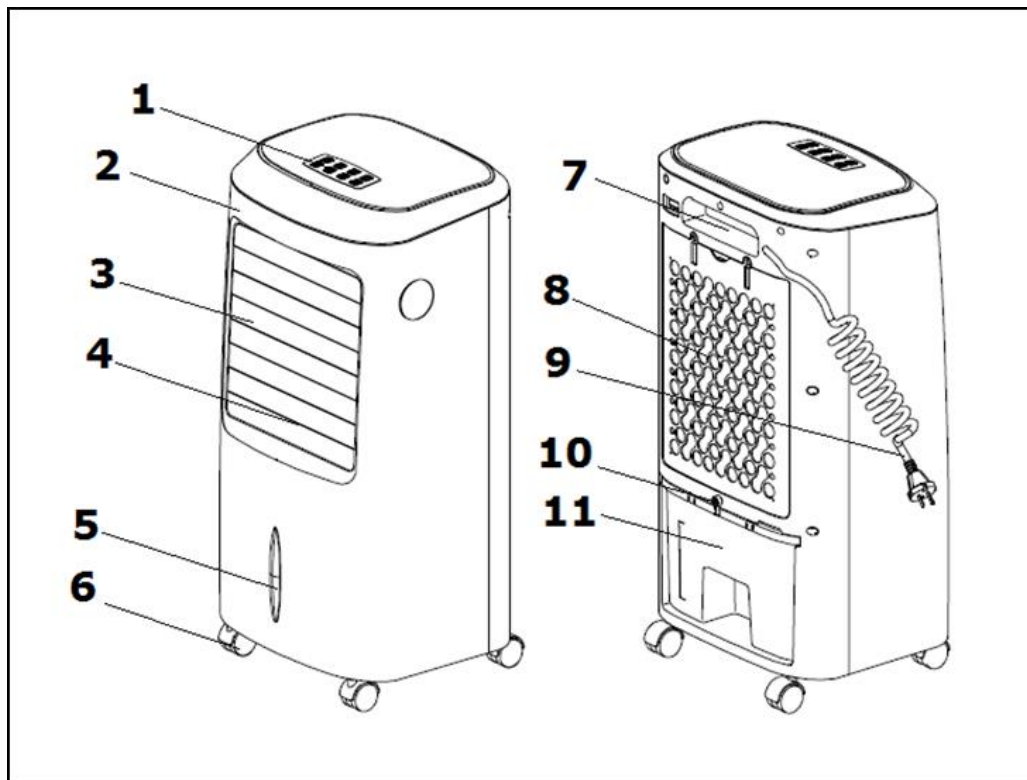

Der CoolStar 10.0 verdampft Wasser durch Wärme, die dem Raum entzogen wird, und leitet die kühle feuchte Luft wieder in den Raum: ein Prozess, der mit Wind, der übers Wasser weht, zu vergleichen ist.

Der CoolStar 10.0 bietet folgende Funktionen:

- Lüften (3 Leistung)
- Lüften, Kühlen (3 Leistungen)
- Lüften, Befeuchten (1 Leistung)
- Schwenken
- Ionisator-Luftreinigungsfunktion

## Installation und Vorbereitung

- Verwenden Sie den Luftkühler erst, wenn:
  - Alle Verpackungen werden entfernt und von Kindern entfernt aufbewahrt.
  - Alle Sicherheitsvorschriften wurden beachtet.
  - Der Luftkühler oder der Stecker ist NICHT in die Steckdose eingesteckt.
- Sperrtaste (9) öffnen und Ziehen Sie den Wassertank rund 20 cm nach hinten und füllen Sie ihn mit sauberem kaltem Wasser. Füllen Sie den Behälter, bis der

Wasserstand über dem „MIN“-Niveau aber unter dem „MAX“-Niveau steht. Stellen Sie sicher, dass der Stecker nicht nass wird oder in den Wassertank fällt. Verwenden Sie die Kühl- oder die Befeuchtungsfunktion niemals ohne ausreichend Wasser im Wassertank.

- Möchten Sie extra kühlen, können Sie gegebenenfalls gefrorene Kühlelemente oder Eiswürfel in den Wasserbehälter geben (nicht im Lieferumfang inbegriffen).
- Wenn Sie die Luft- oder Befeuchtungsfunktion möchten, muss genügend Wasser im Tank sein.
- Haben Sie das Gerät längere Zeit nicht genutzt, dann empfiehlt es sich, das restliche Wasser zu ersetzen.
- Stellen Sie den Luftkühler in die richtige Position.
- Legen Sie den mitgelieferten Akku in die Fernbedienung ein. Die Fernbedienung funktioniert mit einer Knopfzellenbatterie CR2025 (3V).

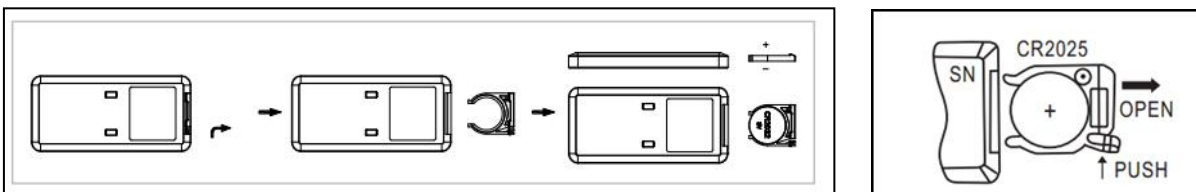

**Ziehen sie immer den Stecker aus der Steckdose, wenn sie Wasser in den Behälter geben oder Wasser aus dem Behälter entfernen.**

## Funktionsweise













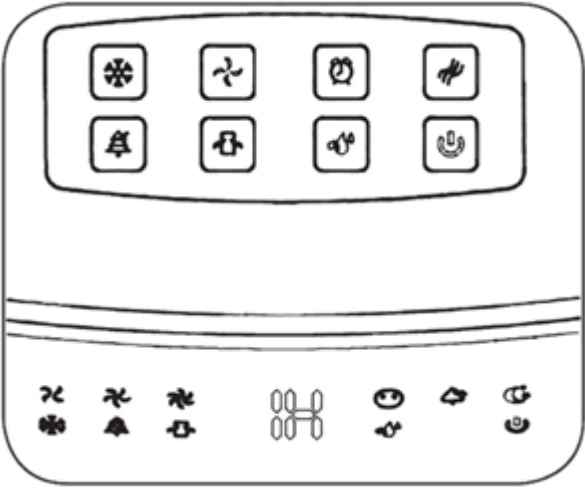

- Stecken Sie den Stecker in die Steckdose. Das Gerät ist in Bereitschaft, das Gerät ist einsatzbereit. Stellen Sie sicher, dass die Lamellen vorne offen sind. Drücken Sie die  Taste, dann bläst der Ventilator mit mittlerer Geschwindigkeit. Drücken Sie nochmals , dann kehrt das Gerät in die Bereitschaft zurück.
- Wählen Sie an der Bedienpult oder Fernbedienung die gewünschte Option. Die Schalttafel und die Fernbedienung haben dieselben Funktionen.

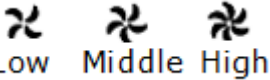
Abbildung Bedienpult	Abbildung Fernbedienung
	
Abbildung	Funktion
 An/Aus/Stand-by Taste	Drücken Sie diese Taste, um den Luftkühler ein- und auszuschalten. Der Luftkühler bläst mit mittlerer Geschwindigkeit.
 Kühlfunktionstaste	Drücken Sie diese Taste, um die Kühlfunktion ein- und auszuschalten. Um diese Funktion verwenden zu können, muss der Wasserbehälter gefüllt sein. Das korrespondierende Symbol in der Anzeige leuchtet auf. Die Pumpe pumpt Wasser aus dem Behälter durch das Waben-Verdampfungselement, wo es teilweise verdunstet und so für Kühlung sorgt.
 VentilatorgeschwindigkeitTaste  Low Middle High	Drücken Sie diese Taste, um die Ventilatorgeschwindigkeit einzustellen: Low, Middle, High. Das korrespondierende Symbol in der Anzeige leuchtet auf. Das Gerät beginnt stets mit mittlerer Ventilatorgeschwindigkeit.
 Timer Taste	Drücken Sie diese Taste, um den Timer einzustellen. Stellen Sie ein, wieviel Stunden der Luftkühler arbeiten soll. Einstellbar sind 1 bis 8 Stunden. Einmal drücken: 1 Stunde, 2 x drücken: 2 Stunden usw.

	In der Anzeige erscheint die eingestellte Stundenzahl. Der Luftkühler wird nach Ablauf der eingestellten Stundenzahl automatisch stoppen.
 Schwenktaste	Drücken Sie diese Taste, um die Schwenkfunktion ein- und auszuschalten (links-rechts). Die horizontalen Lamellen können manuell nach oben und unten bewegt werden.
 Modustaste	Drücken Sie diese Taste, um die MODE-Funktion einzustellen. Das Gerät beginnt immer in der Stellung „Normaler Wind“.
 Normaler Wind-Modus	Im Modus Normaler Wind kann die Ventilatorgeschwindigkeit manuell eingestellt werden (Low, Middle, High). In diesem Modus kann auch die Kühlfunktion ein- und ausgeschaltet werden.
 Natürliche Wind-Modus	Im Modus Natürlicher Wind wird die Ventilatorgeschwindigkeit alle fünf Sekunden automatisch geändert, um natürlichen Wind nachzuahmen. Mit der Ventilatorgeschwindigkeitstaste kann in diesem Modus niedriger, mittlerer und hoher natürlicher Wind ausgewählt werden. Die durchschnittliche Ventilatorgeschwindigkeit hängt von der Auswahl ab (Low, Middle, High). In diesem Modus kann auch die Kühlfunktion ein- und ausgeschaltet werden.
 Sanfter Wind-Modus	Im Modus Sanfter Wind wird die Ventilatorgeschwindigkeit alle fünf Sekunden automatisch geändert, um sanften Wind nachzuahmen. Mit der Ventilatorgeschwindigkeitstaste kann in diesem Modus niedriger, mittlerer und hoher sanfter Wind ausgewählt werden. Die durchschnittliche Ventilatorgeschwindigkeit hängt von der Auswahl ab (Low, Middle,

	<p>High). Die durchschnittliche Ventilatorgeschwindigkeit im Modus Sanfter Wind ist niedriger als beim natürlichen Wind, um den Lärmpegel zu senken. In diesem Modus kann auch die Kühlfunktion ein- und ausgeschaltet werden.</p>
 <p>Luftbefeuchtungstaste</p>	<p>Drücken Sie diese Taste, um die Befeuchtungsfunktion ein- und auszuschalten. Um diese Funktion verwenden zu können, muss der Wasserbehälter gefüllt sein. Das korrespondierende Symbol in der Anzeige leuchtet auf. Die Pumpe pumpt Wasser aus dem Behälter durch das Waben-Verdampfungselement, wo es teilweise verdunstet und so für Befeuchtung sorgt. Mit dieser Funktion können Sie das Gerät als Luftbefeuchter verwenden, wenn die Luftfeuchtigkeit in einem Raum zu niedrig ist. Die Ventilatorgeschwindigkeit wird in dieser Funktion automatisch auf niedrig eingestellt. Die MODE-Taste und die Ventilatorgeschwindigkeitstaste können während der Nutzung der Befeuchtungsfunktion nicht verwendet werden. Drücken Sie die Kühlfunktionstaste, dann wird die Befeuchtungsfunktion automatisch beendet. Die Befeuchtungsfunktion arbeitet immer im Modus Normaler Wind.</p>
 <p>Ionisator-Luftreinigungstaste</p>	<p>Drücken Sie diese Taste, um die Ionisator-Luftreinigungsfunktion ein- und auszuschalten. Die Ionisator-Luftreinigungsfunktion kann in allen „MODE“-Status verwendet werden. Auch in der Befeuchtungsfunktion.</p>

**Warnung:** Achten Sie während des Betrieb auf den Wasserstand!

## Reinigung und Wartung

Schalten Sie für Reinigungs- oder Wartungsarbeiten das Gerät aus und entfernen Sie den Stecker aus der Steckdose.

- Säubern Sie die Außenseite des Geräts regelmäßig mit einem trockenen oder gut ausgewrungenem feuchten Tuch. Benutzen Sie keine scharfe Seife, Sprays,



Reinigungs- oder Scheuermittel, Wachs, Glanzmittel oder sonstige chemische Lösungen. Sorgen Sie dafür, dass das Bedienpult nicht feucht wird.

- Um Geruchsbildung, Bakterien und Kalkablagerungen vorzubeugen und eine ordentliche Funktionsweise des Geräts sicherzustellen, muss das Gerät alle zwei Wochen im Inneren gereinigt werden. Entfernen Sie den Staubfilter mit dem Verdampfungselement (8), indem Sie beide Schrauben an der Geräterückseite entfernen. Nun können Sie das Ganze herausnehmen. Nehmen Sie vorsichtig das Waben-Verdampfungselement aus der Halterung (wenn Sie die Halterung etwas nach außen biegen, entsteht Platz, um das Waben-Verdampfungselement unversehrt aus der Halterung zu nehmen). Reinigen Sie den Staubfilter und das Waben-Verdampfungselement vorsichtig mit einer weichen Bürste oder evtl. unter ruhig fließendem Wasser und lassen Sie alles gut trocknen. Beschädigen oder verformen Sie das Waben-Verdampfungselement nicht. Bevor Sie das ganze Element wieder einsetzen, kontrollieren Sie, ob die Ablauflöcher oben in der Kunststoffelementhalterung nicht verstopft sind. Machen Sie die Löcher erforderlichenfalls sauber. Bringen Sie alle Teile wieder in ihre ursprüngliche Position. Verwenden Sie das Gerät nie, ohne dass das vollständige Element montiert ist, sonst riskieren Sie Wasserschäden!

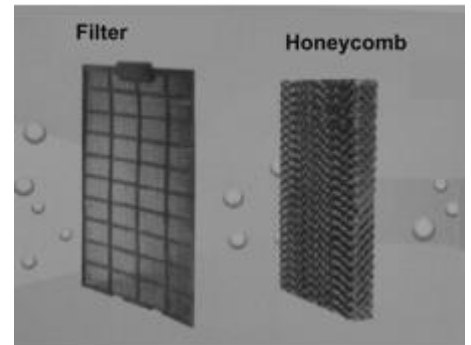

- Ziehen Sie den Wassertank so weit wie möglich ( $\pm 15$  cm) aus dem Gerät. Entfernen Sie zuerst die Pumpe im Wassertank, indem Sie beide Kugeln drehen, die die Pumpe festhalten. Jetzt können Sie die Pumpe entfernen. Der Wassertank kann jetzt vollständig entfernt werden. Leeren Sie den Wassertank und reinigen Sie ihn gründlich. Einmal im Monat, bei starker Verschmutzung oder im Falle einer Störung muss ebenfalls die Pumpe gereinigt werden. Die Pumpe befindet sich im Wasserbehälter. Drehen Sie dazu die beiden Sperrklinken weg, die die Pumpe fixieren. Jetzt können Sie die Pumpe herausnehmen/Klicken Sie den Filter (die Seite mit den diagonale Öffnungen) aus der Pumpe und reinigen Sie den Filter und den Bereich dahinter. Bringen Sie alle Teile wieder in ihre ursprüngliche Position.

**Achtung:** Wenn die Pumpe nicht korrekt angebracht ist, kann sie vibrieren!

- Räumen Sie das Gerät am Ende der Saison sauber und trocken weg, nach Möglichkeit in der Originalverpackung. Platzieren Sie die Heizung aufrecht stehend an einem kühlen, trockenen und staubfreiem Ort.

**Warnung:** Lassen Sie Wasser niemals länger als einige Tage im Wassertank oder Mechanik Gehäuse. Wechseln Sie es aus oder gießen Sie es weg, spülen Sie den Tank sauber und lassen Sie den Luftkühler trocknen, wenn Sie ihn (vorübergehend) nicht benutzen (auf der Lüftungsstellung).

## Probleme und Lösungen

### Das Gerät funktioniert nicht

- Ist der Stecker richtig in die Steckdose eingesteckt?
- Ist die Steckdose mit Strom versorgt?
- Wurde die EIN / AUS-Taste gedrückt?

### Das Gerät hat wenig Luftverdrängung.

- Die Lüfter Funktion ist auf Niedrig eingestellt
- Der Staubfilter und / oder das Wabenverdampfungselement sind (teilweise) blockiert (reinigen Sie das Element wie in diese Handleitung beschrieben).

## Entsorgung



Innerhalb der EU weist dieses Symbol darauf hin, dass dieses Produkt nicht mit dem gewöhnlichen Hausmüll entsorgt werden darf. Altgeräte enthalten wertvolle Stoffe, die verwertet werden können und müssen, um die Umwelt und die Gesundheit der Menschen nicht durch eine unkontrollierte Müllsammlung zu schädigen. Bringen Sie Altgeräte daher zu einer dafür vorgesehenen Deponie oder wenden Sie sich an das Geschäft, wo Sie das Gerät gekauft haben. Diese können dafür sorgen, dass möglichst viele Teile des Geräts wiederverwendet werden.

## CE-Erklärung

Hiermit erklärt der Unterzeichnende, **Eurom – Kokosstraat 20 – 8281 JC - Genemuiden – NL**, dass das Produkt **Luftkühler** bekannt unter der Marke **Eurom** Typ **CoolStar 10.0**, entspricht den Vorschriften der untenstehenden Normen:

### **LVD 2014/35/EU**

EN 60335-2-98:2003+A1:2005+A2:2008  
EN 60335-2-80:2003+A1:2004+A2:2009  
EN 60335-1:2012+A11:2014+A13:2017  
EN 62233:2008

### **EMC 2014/30/EU**

EN 55014-1:2017  
EN 55014-2:2015  
EN 61000-3-2:2014  
EN 61000-3-3:2013

### **RoHS 2011/65/EU&(EU)2015/863**

Genemuiden, 29-10-2019  
W.J. Bakker, alg. dir.



## Thanks

Thank you very much for choosing for a EUROM product. You have made a good choice! We hope you will be satisfied about its functioning.

To get maximum profit from your product, it is important to read this manual attentive and totally before use, and to understand what is written. Read especially the safety instructions: they are there to protect you and your environment.

Keep the manual in a safe place for future reference. Store also the package: that is the best protection for your product in times of no-use. And if you at any time pass the product on, pass on the manual and package too.

We wish you a lot of fun with the CoolStar 10.0!

Eurom  
Kokosstraat 20  
8281 JC Genemuiden (NL)  
info@eurom.nl  
www.eurom.nl

This manual has been compiled with the utmost care. Nevertheless, we reserve the right to optimize and technically adjust this manual at any time.

---

## Technische Daten

Supply voltage	220-240V~50Hz
Input power	65 Watt
Air displacement	150 m <sup>3</sup> /hour
Capacity Water tank	10,0 liter
Dimensions	38,2 x 31,6 x 76,0 cm
Weight	7,02 kg

## Instruction (Symbol statement) top up water tank

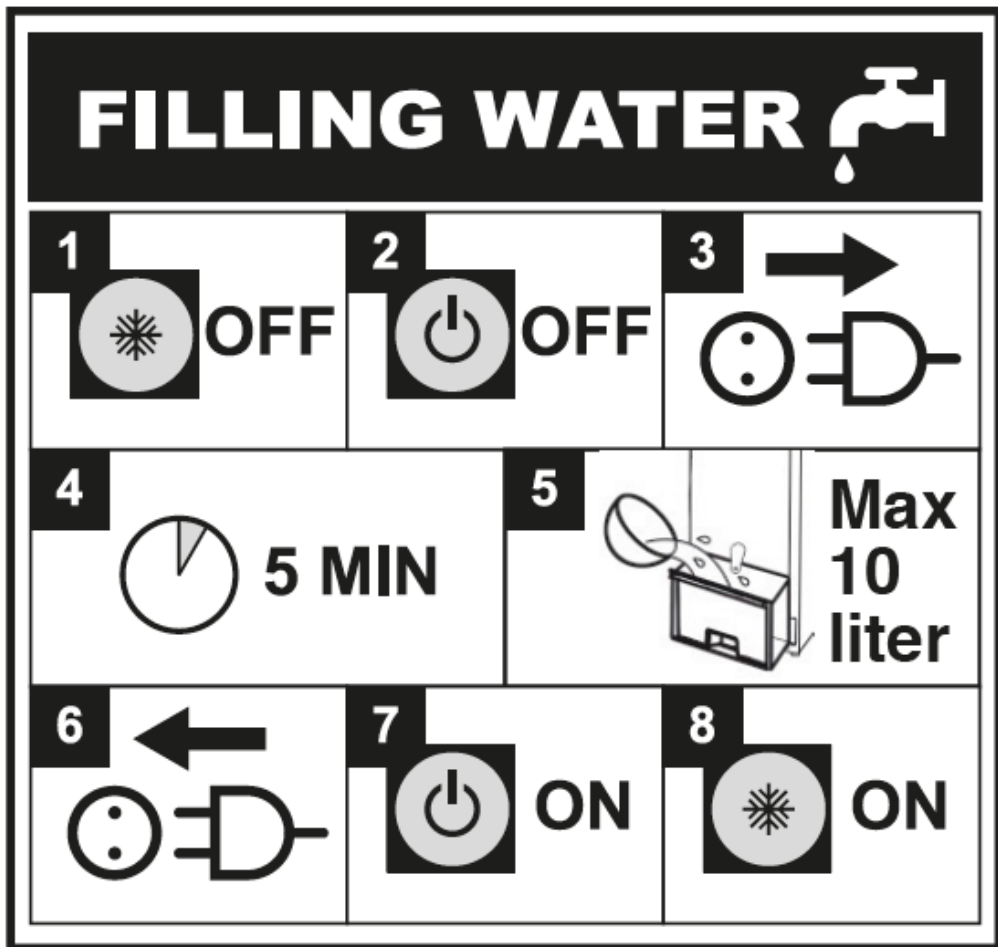

1. Switch off the humidification and cooling function
  2. Switch off the on-off button
  3. Remove the plug from the power point
  4. Allow the device to rest for 5 minutes
  5. Top up tank with max. 10,0 liter water
  6. 7. and 8. If desired plug in the power cord and switch on the ventilation, cooling and humidification function
- Refer to the manual for cleaning requirements

## Safety notice

1. Before using the device carefully read this entire instruction manual.
2. Before using your new device, check it, including cord and plug, for any visible damage. Do not use a damaged unit, but send it back to your dealer for replacement.
3. Remove the plug from the socket and immediately switch the appliance off when there is a strange noise, smell or smoke.
4. This equipment is strictly intended for normal domestic use, indoors. Use this appliance only for the purpose for which it was designed (cooling / ventilating / humidifying a domestic room) and in the manner described in this manual.
5. This device is not suitable for use in wet or damp spaces such as bathrooms and laundry rooms. Do not place the device in the vicinity of taps, bathtub, shower, pool, fountains or other sources of moisture. Make sure it cannot fall into water and prevent water from getting into the device itself. If, at any time, the device does fall into water, unplug it immediately! Do not use a device that has a damp interior but have it repaired. Never immerse the device, cord or plug in water and never touch it with wet hands.
6. The supply voltage and utility frequency (220-240V~50Hz), specified on the machine, need to match those of the socket that is used. The electrical installation needs to be protected by a residual current device (max. 30 mA).
7. Fully extend the cord before plugging in the heater. Prevent it from heating up any way. Do not run the cord underneath carpeting; do not cover it with mats, carpet strips, or similar and make sure it is not placed in any passageways. Make sure the cord cannot be stepped on and that no furniture is placed on top of it. Do not lead the cord around sharp corners and do not roll it up too tightly after use!
8. If possible, do not use an extension cord. If the use of an extension cord is unavoidable, then make sure it is an undamaged, approved extension cord with enough. To prevent overheating, always fully extend the cord!
9. Do not store or use the device:
  - in places where it can get wet or fall into water
  - in the vicinity of highly flammable, explosive or gaseous substances. A spark from the switch could ignite it.

- in the vicinity of acids, alkalis, oil and other substances that can cause corrosion.
- 10. Always place the device on a dry, stable, horizontal and even surface.
- 11. Do not place the device directly beneath a wall socket.
- 12. Do not place objects on the device or sit on them.
- 13. Make sure the air supply and air vent are not affected by blockages. Do not place anything on or over the device and do not place the unit too close to walls, curtains, furniture etc. Obstruction of the air supply and air vent can affect the operation and service life!
- 14. Keep the intake and discharge grilles clean and free of dust and ensure a minimum clearance of 30 to 50 cm around the appliance.
- 15. Do not touch the unit, move/reposition it or hold it at an angle once you have filled it with water; to prevent moisture in the electrical part. If you accidentally end up with water in the electrical part, remove the plug from the socket immediately and remove as much of the water as you can. Leave the unit to dry out for at least 24 hours. Keep a close eye on the device when you want to start using it again. If you determine that it is working or sounding abnormal, immediately pull the plug out of the socket and have the device checked / repaired by a qualified electrician.
- 16. Replace the water regularly, especially in case of warm weather, to prevent contamination. Remove the remaining water from the unit during frosty conditions!
- 17. Do not exceed the 'MAX' level when refilling the water reservoir; For 'cooling and humidifying', the water must be above the 'MIN' level. Ensure that the plug does not get wet or fall into the water tank. Never use the cooling or humidifying function without sufficient water in the water tank. Only use cold water, no lukewarm or hot water.
- 18. Do not use the 'cool and humidify' function in a small, enclosed space.
- 19. Always remove the plug from the socket when the unit is not in use.
- 20. Do not leave a working air cooler unattended in a room.
- 21. Never insert a finger, pen, stick or any object through the openings of the device. This can cause injury, electric shock, fire or damage.
- 22. Do not spray any means (anti-insect, cleaning or whatever) on or in the appliance; this can cause physical complaints (especially in children) or damage parts.

23. Do not knock on or shake an operating device! Always switch the unit off and unplug it before:
  - refilling water
  - cleaning the unit
  - carrying out maintenance on the unit
  - moving the unit.
24. Do not use a timer or a similar product to automatically switch on the unit. Always perform safety checks before using the heater! Do not connect the air cooler to a dimmer.
25. Do not use the air cooler at temperatures above 40°C, close to heating equipment and not in dusty rooms.
26. Close supervision is necessary if the product is used near children, incapacitated persons or pets. This appliance can be used by children aged from 8 years and above and persons with reduced physical, sensory or mental capabilities or lack of experience and knowledge if they have been given supervision or instruction concerning use of the appliance in a safe way and understand the hazards involved. Children shall not play with the appliance. Cleaning and user maintenance shall not be made by children without supervision.
27. Remove the water and dry the tank if the unit is not to be used for some time, for winter storage or before you transport it. This will prevent moisture vapours and bad odours.
28. Prevent the device from continuously blowing on small children, patients or people who are difficult to move.
29. Do not turn on the appliance if you have discovered damage to the appliance, cord or plug, if the appliance is malfunctioning, if it has been dropped or if there are signs of any other defect. Return the complete product to the vendor or to a certified electrician for inspection and/or repair. Always ask for original parts.
30. The appliance (incl. cord and plug) may only be opened and/or repaired by properly authorised and qualified persons. If the electrical cable or plug is damaged, it must be replaced by a qualified person. Never carry out repairs yourself.
31. Only use this equipment for its intended purpose and as described in this instruction manual.

Not abiding by instructions 29, 30 & 31 may lead to damage, fire and/or personal injuries. A failure to adhere to these rules also

immediately nullifies the guarantee and vendor, importer and/or manufacturer do not take responsibility for any of the consequences

### Description

- |                      |   |
|----------------------|---|
| 1. Operation panel   | 7. Handle   |
| 2. Housing           | 8. Air inlet with dust filter and evaporation element |
| 3. Vertical blinds   | 9. Cable with plug                                    |
| 4. Air outlet        | 10. Lock button                                       |
| 5. Water level glass | 11. Water tank  |
| 6. Swivel wheels     |   |

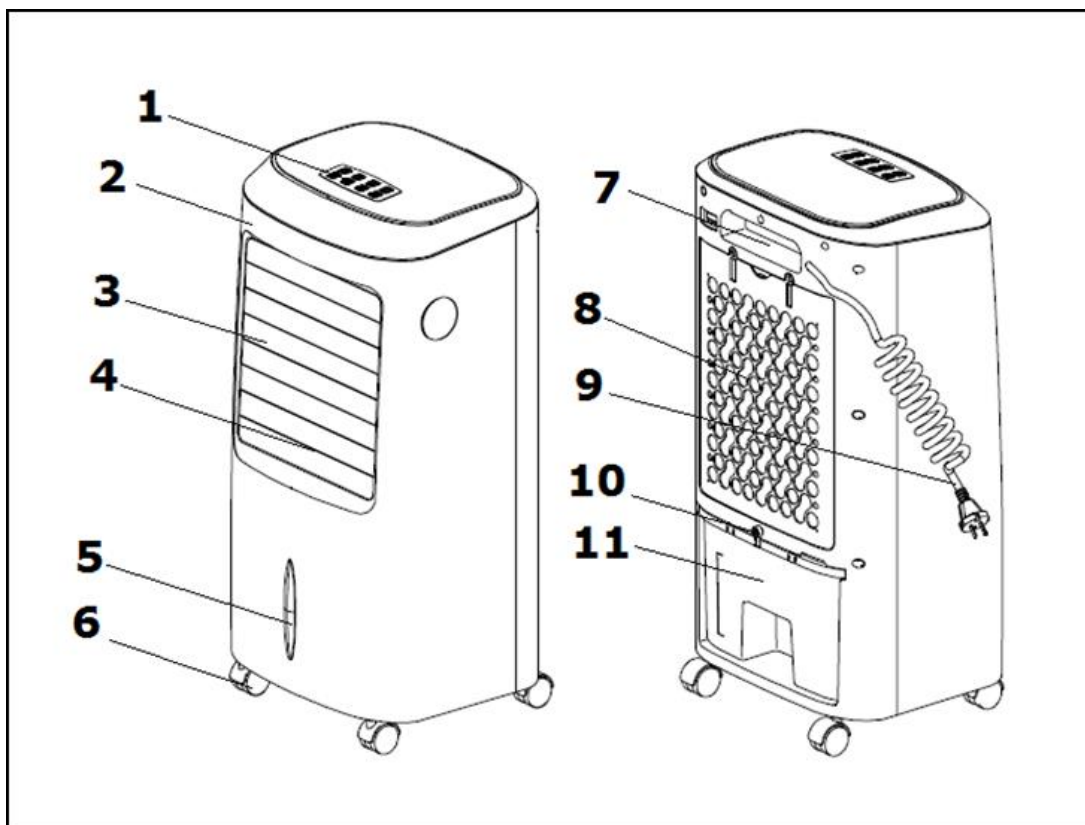

The CoolStar 10.0

evaporates water with heat that is removed from the room and sends the cool, humid air back into the room: a process that can be compared to wind blowing across water.

The CoolStar 10.0 has the following functions:

- Ventilation (3 power settings)
- Ventilation, cooling (3 power settings)
- Ventilation, humidify (1 power setting)
- Rotation
- Ioniser air-cleaning function



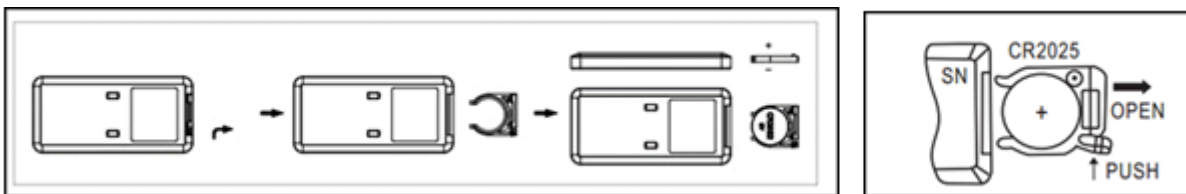

## Installation and preparation

- Do not start using the air cooler until:
  - all packaging is removed and placed away from children.
  - all safety instructions have been observed.
  - the air cooler or the plug is NOT plugged into the socket.
- Turn the lock button (9) open and pull the water reservoir roughly 20 cm backwards and fill with clean cold water; Fill the reservoir above the "MIN"- but below the "MAX" level. Ensure that the plug does not get wet or fall into the water tank. Never use the cooling or the humidifying function without sufficient water in the water tank.
- If you require extra cooling, you could add frozen ice packs or ice cubes in the water reservoir (not included).
- If you wish to use the cool of humidifying function, ensure there is sufficient water in the reservoir.
- If you have not used the unit for some time, refresh any remaining water.
- Put the air cooler in the correct position.
- Insert the supplied battery into the remote control. The remote control operates on a button cell battery CR2025 (3V).









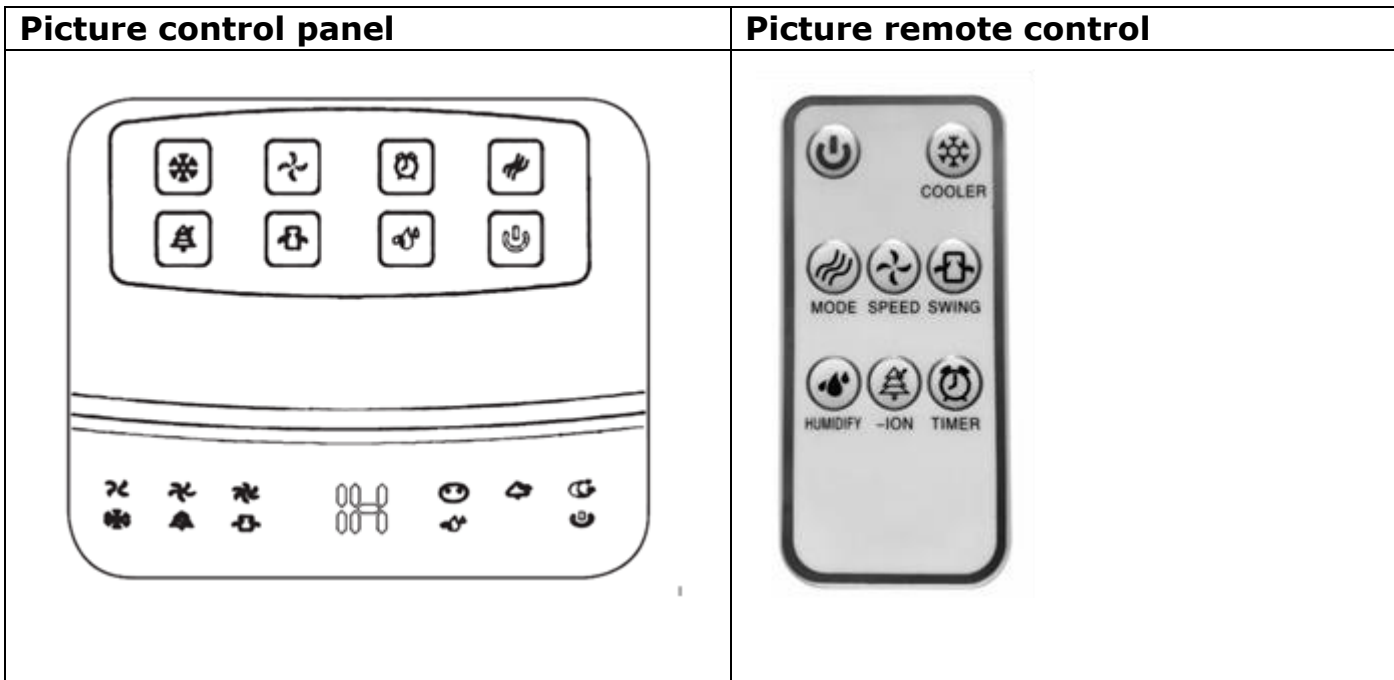

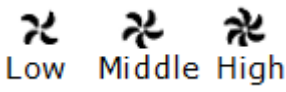

**Always unplug the power cord when you pour water in or out of the tank!**

## Operation

- Insert the plug into a wall socket. The device will switch on in stand-by position. The device is now ready for use. Check that the vertical blinds are open at the front. Press the  button and the fan will start blowing at the Medium fan speed. By pressing the  button again, the device will return to the stand-by position.
- Select the required mode on the control panel or the remote control. The control panel and the remote control have similar functions.



Picture	Function
 On/Off/Stand-by button	Press this button to switch the air cooler On/Off. The air cooler will start blowing with the Medium fan speed.
 Cooling function button	Press this button to switch the cooling function On/Off. The water reservoir must be filled in order to use this function. The corresponding icon on the display will burn. The pump circulates the water from the reservoir via the honeycomb evaporation element where it evaporates partially and provides cooling.
 Fan speed button 	Press this button to set the fan speed: Low, Medium or High. The corresponding icon on the display will burn. The device will always start in the Medium fan speed position.
 Timer button	Press this button to set the timer to the number of hours that the air cooler should operate; adjustable from 1 to 8 hours. Press once (1x) equals 1 hour, press twice (2x) equals 2 hours, etc. The display shows the number of set hours and subsequently. The air cooler will stop automatically after the number of set hours has elapsed.

 <p>Swivel button</p>	<p>Press this button to switch the swivelling function On/Off (left – right). The horizontal slats can be set manually upwards and downwards.</p>
 <p>Mode button</p>	<p>Press this button to set the MODE function. The device will always start in Normal Wind mode.</p>
 <p>Normal wind mode</p>	<p>You can set the fan speed manually in the Normal Wind mode (Low, Medium or High). You can also switch the cooling function On/Off in this mode.</p>
 <p>Natural wind mode</p>	<p>In the Natural Wind mode, the fan speed is automatically changed every 5 seconds to imitate a natural wind. In this mode, you can select Natural Wind Low, Natural Wind Medium or Natural Wind High using the fan speed button. The average fan speed depends on selecting Low, Medium or High. In this mode, you can also switch the cooling function On or Off.</p>
 <p>Sleep wind mode</p>	<p>In the Sleep Wind mode, the fan speed is automatically changed to imitate a sleep wind. In this mode, you can select Sleep Wind Low, Sleep Wind Medium or Sleep Wind High using the fan speed button. The average fan speed depends on selecting Low, Medium or High. In the Sleep Wind mode, the average fan speed is lower than the speed in the Natural Wind mode in connection with the noise level. In this mode, you can also switch the cooling function On or Off.</p>
 <p>Humidifier button</p>	<p>Press this button to switch the humidifier function On/Off. The water reservoir must be filled in order to use this function. The corresponding icon on the display will burn. The pump circulates the water from the reservoir via the honeycomb evaporation element in which it evaporates partially and provides humidity. Selecting this function, you can use the device to humidify the air when the relative humidity in the room is too low. In this function, the fan speed is set to Low automatically. The MODE button and the fan</p>

	<p>speed button cannot be used when you use the humidifier function.</p> <p>If you press the cooling function button, the humidifier function will be cancelled automatically.</p> <p>The humidifier function always operates in the Normal Wind mode.</p>
 <p data-bbox="113 573 544 607">Ioniser air-cleaning button</p>	<p>Press this button to switch the ioniser air-cleaning function On/Off. The ioniser air-cleaning function can be used in all MODE settings, also in the humidifier function mode.</p>

**Warning:** Take note of the water level during operation!

## Cleaning and maintenance

Switch off the equipment and remove the plug from the socket before cleaning or carrying out maintenance work.

- Wipe the outside of the equipment regularly with a dry or slightly damp cloth. Do not use aggressive soaps, sprays, cleaners or abrasives, waxes, polishes or chemical solutions! Ensure that the operating panel does not get wet.
- The device should be cleaned bi-weekly to prevent odours, bacteria and lime scale and to ensure proper operation. To take out the dust filter, including the evaporation element (8), remove both screws at the rear of the device. Carefully remove the honeycomb evaporation element from its holder. (By bending the holder slightly outwards, you create room to take out the honeycomb evaporation element undamaged from its holder.) Carefully clean the dust filter and the honeycomb evaporation element using a soft brush or under mildly running water, and let them dry thoroughly. Do not damage or deform the honeycomb evaporation element. Before you return the entirety into its place, check whether the drain holes in the synthetic element-holder are not clogged. If necessary, clear these drain holes. Install all the components in their original position. Never use the device without a completely assembled element, otherwise you risk water damage!
- Pull the water tank out of the appliance as far as possible ( $\pm 15$  cm), first remove the pump in the water tank by turning both balls that hold the pump in place. Now you can remove the pump. The water tank can now be removed in its entirety. Empty the water tank and clean it thoroughly. Pump should also be cleaned once a month or when very dirty or in case of a malfunction. The pump is in the water reservoir. Then turn both tabs that hold the pump in place, away. Now you can remove the pump. Click the filter (the side with the diagonal

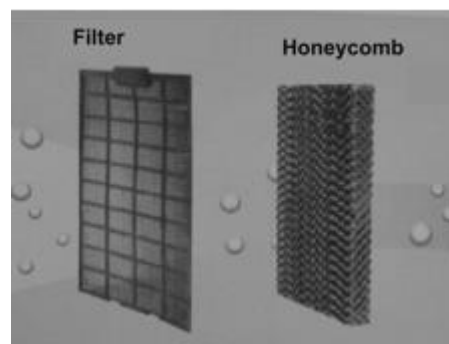

openings) of the pump and clean the filter and the space behind this. Refit all the parts in the original position. **Beware:** If the pump is not correctly fitted, it could start to vibrate!

- At the end of the season, store the cleaned and dried heater in the original packaging if possible. Store it upright in a cool, dry and dust-free place.

**Warning:** Never leave water in the water tank or casing for longer than a few days. Change it/throw it away; rinse the tank and let the air cooler dry if you are not planning to use it for a while (on ventilation-position).

## Problems and solutions

### The device does not work

- Is the plug properly inserted into the socket?
- Is there power on the outlet?
- Has the ON / OFF button been pressed?

### The device has little air displacement.

- The fan function is set to Low
- The dust filter and / or the honeycomb evaporating element are (partially) blocked (clean the element as described in this booklet).

## Removal

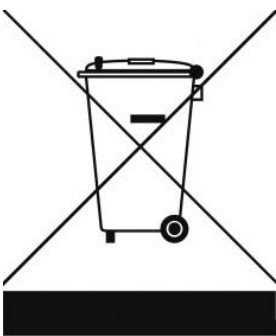

In the EU this symbol indicates that this product may not be disposed of as ordinary household waste. Old equipment contains valuable materials, suitable for recycling. These materials should be made suitable for reuse in order to prevent any adverse effects to health and the environment caused by unregulated waste collection. Therefore, please make sure that you bring old equipment to a designated collection point. Alternatively, contact the original supplier, who can make sure that as many of the components as possible can be recycled.

## CE-declaration

Herewith declares the signer, **Eurom – Kokosstraat 20 – 8281 JC - Genemuiden – NL**, that the product **Air Cooler** known under the brand **Eurom** type **CoolStar 10.0**, agree with the demands of the subjoined standards:

### **LVD 2014/35/EU**

EN 60335-2-98:2003+A1:2005+A2:2008  
EN 60335-2-80:2003+A1:2004+A2:2009  
EN 60335-1:2012+A11:2014+A13:2017  
EN 62233:2008

### **EMC 2014/30/EU**

EN 55014-1:2017  
EN 55014-2:2015  
EN 61000-3-2:2014  
EN 61000-3-3:2013

### **RoHS 2011/65/EU&(EU)2015/863**

Genemuiden, 29-10-2019  
W.J. Bakker, alg. dir.



## **Merci**

Merci d'avoir choisi un appareil EUROM. Vous avez fait un bon choix ! Nous espérons que ce produit fonctionnera à votre entière satisfaction.

Pour que vous profitiez au maximum de votre appareil, nous vous recommandons de lire attentivement et de bien comprendre le contenu intégral de ce mode d'emploi avant toute utilisation. Accordez une attention particulière aux consignes de sécurité, qui sont indiquées pour votre sécurité et celle de votre entourage !

Conservez ensuite le mode d'emploi afin de pouvoir le consulter ultérieurement. Conservez également l'emballage : celui-ci apporte la meilleure protection de votre appareil pendant son entreposage hors saison. Si vous cédez l'appareil à une autre personne, remettez-lui également le mode d'emploi et l'emballage.

Nous vous souhaitons beaucoup de plaisir avec le CoolStar 10.0!

Eurom  
Kokosstraat 20  
8281 JC Genemuiden (NL)  
info@eurom.nl  
www.eurom.nl

Ce manuel a été rédigé avec le plus grand soin. Néanmoins, nous nous réservons le droit d'optimiser ce manuel à tout moment et de le modifier techniquement.

---

## **Caractéristiques techniques**

Tension	220-240V~50Hz
Puissance	65 Watt
Flux d'air	150 m <sup>3</sup> /heure
Capacité réservoir d'eau	10,0 liter
Dimensions	38,2 x 31,6 x 76,0 cm
Poids	7,02 kg

## Instruction (déclaration symbole) ajouter de réservoir d'eau

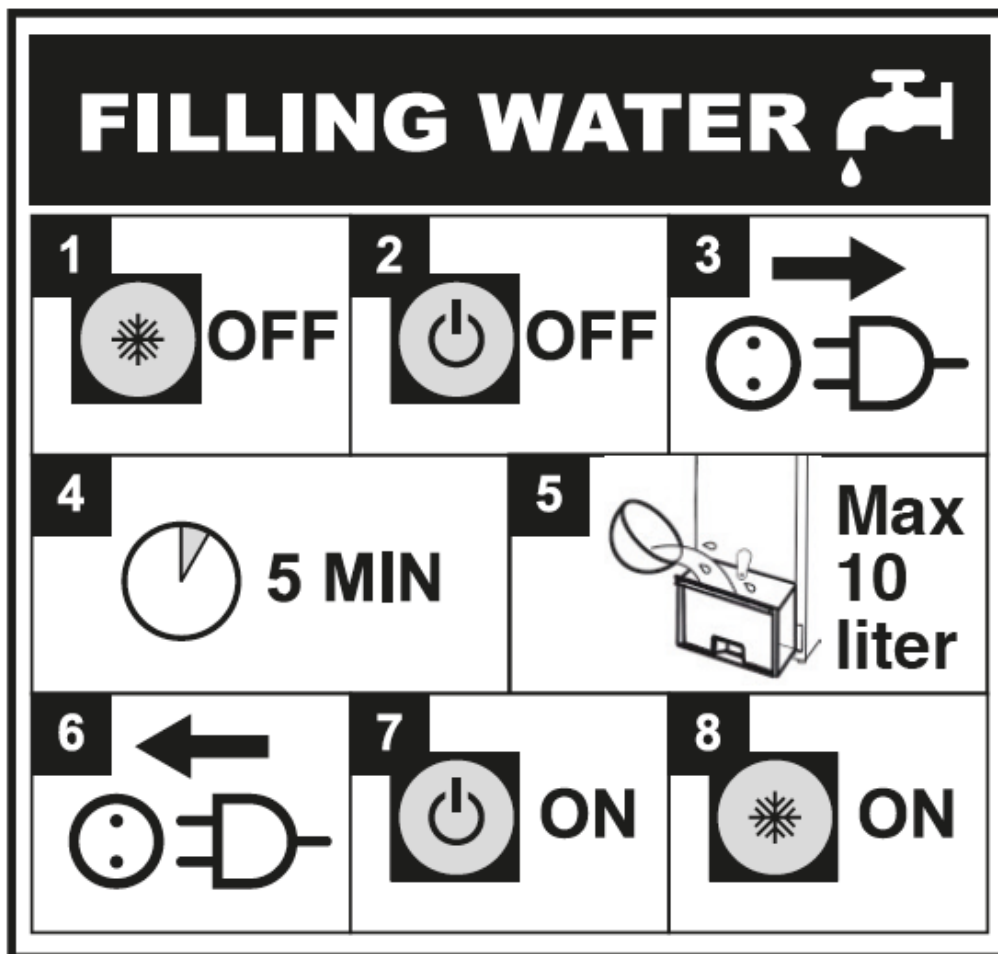

1. éteindre la fonction d'humidification et de refroidissement
  2. éteindre le bouton on/off
  3. retirer la fiche de la prise de courant
  4. laisser reposer l'appareil pendant 5 minutes
  5. remplir la réservoir avec max. 10,0 litres d'eau
  6. 7. et 8. Eventuellement remettre la fiche dans la prise de courant et allumer la fonction de ventilation, de refroidissement et de d'humidification.
- Lisez la mode d'emploi pour les prescriptions d'entretien.



## **Avertissement de sécurité**

1. Avant utilisation, lisez attentivement et entièrement le présent manuel d'utilisation.
2. Avant utilisation, contrôlez votre nouveau appareil (y compris le cordon et la fiche) quant à la présence de dommages visibles. Ne mettez pas en service un appareil endommagé, mais apportez-le à votre fournisseur en vue d'un remplacement.
3. Retirez la fiche de la prise et éteignez immédiatement l'appareil en cas de bruit, odeur ou fumée étranges.
4. Cet appareil est destiné exclusivement à un usage domestique normal, à l'intérieur. Utilisez cet appareil uniquement aux fins pour lesquelles il a été conçu (refroidissement / ventilation / humidifier d'une pièce domestique) et de la manière décrite dans ce livret.
5. Cet appareil ne convient pas pour une utilisation dans des pièces humides, telles que salles de bains, buanderies, etc. Ne le placez pas à proximité d'un robinet, d'un lave-mains ou d'une installation telle. Veillez à ce que l'appareil ne puisse jamais tomber dans l'eau et évitez que de l'eau puisse y pénétrer. Si de l'eau a néanmoins pénétré dans l'appareil, retirez d'abord la fiche de la prise de courant. Cessez d'utiliser l'appareil si ses composants internes sont humides, et portez-le en réparation. Ne plongez jamais l'appareil, le cordon ou la fiche dans l'eau ou dans un autre liquide et ne touchez jamais l'appareil lorsque vos mains sont mouillées.
6. La tension et la fréquence (220-240V~50Hz) mentionnées sur l'appareil doivent correspondre à celles de la prise de courant utilisée. L'installation électrique doit être protégée par un disjoncteur différentiel (max. 30 mA).
7. Déroulez entièrement le cordon avant d'insérer la fiche dans la prise de courant et veillez à ce qu'il ne puisse devenir brûlant de toute manière. Ne passez pas le câble sous un tapis, ne le recouvrez pas de tapis, d'un chemin d'escalier ou autre et tenez-le à l'écart des lieux de passage. Veillez à ne pas écraser le câble et à ne pas poser de meubles dessus. Ne passez pas le câble par des angles pointus et ne l'enroulez pas de manière trop serrée après utilisation !
8. L'utilisation d'une rallonge est déconseillée. Si l'utilisation d'une rallonge ne peut être évitée, utilisez une rallonge en bon état et

agrée, d'un diamètre suffisant. Déroulez toujours le cordon entièrement pour éviter toute surchauffe !

9. Ne pas stocker ou utiliser le périphérique:
  - dans des endroits où il peut être mouillé ou tomber dans l'eau
  - à proximité de substances hautement inflammables, explosives ou gazeuses. Une étincelle de l'interrupteur pourrait l'enflammer.
  - à proximité d'acides, alcalis, huiles et autres substances susceptibles de provoquer la corrosion.
10. Toujours poser l'appareil sur un support sec, stable, horizontal et plan.
11. N'installez pas l'appareil juste sous une prise de courant.
12. Ne placez pas d'objets sur l'appareil et ne vous assoyez pas dessus.
13. Veillez à ce que l'entrée et la sortie d'air ne soient pas bouchées. Ne posez rien sur ou au-dessus de l'appareil et n'installez pas l'appareil trop près de murs, rideaux, meubles, etc. Toute obstruction de l'entrée et de la sortie d'air peut affecter le fonctionnement et la durée de vie !
14. Conservez les grilles d'admission et d'évacuation propres et exemptes de poussière et veillez à un dégagement minimum de 30 à 50 cm autour de l'appareil.
15. Ne touchez plus l'appareil, ne le déplacez pas, ne l'inclinez pas non plus lorsque vous le remplissez d'eau pour éviter que de l'humidité ne pénètre dans la partie électrique. Si de l'eau pénètre accidentellement dans la section électrique, débranchez immédiatement la fiche et retirez l'eau le mieux possible. Laissez sécher l'appareil pendant au moins 24 heures. Surveillez bien l'appareil en le remettant en service. Si vous constatez un comportement ou un bruit anormal, retirez immédiatement la fiche de la prise de courant et faites contrôler/réparer l'appareil par un électricien qualifié.
16. Certainement par temps chaud, remplacez régulièrement l'eau pour éviter toute pollution. En cas de gel, éliminer l'eau restante de l'appareil !
17. Lors du remplissage du réservoir d'eau, ne pas dépasser le niveau « MAX » ; Pour 'refroidir et humidifier', l'eau doit être au-dessus du niveau 'MIN'. Assurez-vous que le bouchon ne soit pas mouillé ou ne tombe pas dans le réservoir d'eau. N'utilisez jamais la fonction de refroidissement et d'humidification sans suffisamment d'eau

dans le réservoir d'eau. N'utilisez que de l'eau froide, pas d'eau tiède ou chaude.

18. Ne pas utiliser la fonction « refroidir et humidifier » dans un espace trop petite et fermé.
19. Toujours débrancher la fiche de la prise murale lorsque vous l'appareil n'est pas utilisé.
20. Ne laissez pas un refroidisseur d'air en état de marche dans une pièce.
21. Ne jamais insérer un doigt, un stylo, un bâton ou un objet dans les ouvertures de l'appareil. Cela peut provoquer des blessures, un choc électrique, un incendie ou des dégâts.
22. Ne vaporisez aucun moyen (anti-insectes, nettoyage ou autre) sur ou dans l'appareil; cela peut causer des problèmes physiques (en particulier chez les enfants) ou endommager des pièces.
23. Ne tapez pas sur un appareil en service ou ne le secouez pas ! Eteignez toujours l'appareil et retirez la fiche de la prise de courant avant :
  - remplissez l'eau
  - nettoyer l'appareil ;
  - entretenir l'appareil ;
  - déplacer l'appareil.
24. Ne commencez pas l'appareil automatiquement avec une minuterie ou autre. Avant utilisation, contrôlez toujours si les conditions sont sûres ! Ne connectez pas le refroidisseur d'air à un variateur.
25. N'utilisez pas le refroidisseur d'air à des températures supérieures à 40°C, à proximité d'équipements de chauffage et dans des pièces poussiéreuses.
26. Exercez une surveillance étroite lorsque cet appareil est utilisé en présence d'enfants, de personnes incompetentes ou d'animaux domestiques. Cet appareil peut être utilisé par des enfants de 8 ans et plus et par des personnes dont les capacités physiques, sensorielles ou mentales sont réduites ou qui manquent d'expérience et de connaissance à condition que ceux-ci fassent l'objet d'une surveillance ou qu'ils aient reçu des instructions sur une utilisation sûre de l'appareil et comprennent les risques qui y sont liés. Il est interdit aux enfants de jouer avec l'appareil. Les

opérations de nettoyage et de maintenance utilisateur ne peuvent être effectuées par des enfants sans surveillance.

27. Évacuer l'eau et sécher le réservoir s'il n'est pas prévu d'utiliser l'appareil pendant un certain temps, pour le rangement d'hiver ou lors de son déplacement. Ceci pour éviter l'évaporation de l'humidité et les odeurs.
28. Empêchez l'appareil de souffler en permanence sur de jeunes enfants, des patients ou des personnes qui voyagent beaucoup.
29. N'allumez pas l'appareil lorsque vous constatez des dommages à l'appareil, au cordon ou à la fiche, ou lorsqu'il fonctionne mal, qu'il est tombé ou qu'il présente tout autre dysfonctionnement. Rapportez l'appareil complet au fournisseur ou à un électricien agréé pour contrôle et/ou réparation. Exigez toujours des pièces d'origine.
30. L'appareil (y compris le cordon et la fiche) peut être ouvert et/ou réparé exclusivement par des personnes compétentes et qualifiées. Si le câble électrique ou la fiche est endommagé, il doit être remplacé par une personne qualifiée. Ne jamais effectuer les réparations soi-même
31. Utilisez l'appareil exclusivement aux fins pour lesquelles il a été conçu et comme décrit dans le présent manuel d'utilisation.

Le non-respect des points 29, 30 et 31 peut entraîner des dommages, un incendie et/ou une blessure corporelle. Cela rend la garantie caduque et le fournisseur, l'importateur et/ou le fabricant n'assument aucune responsabilité pour les conséquences !

## Description

- |                          |  |
|--------------------------|--|
| 1. Panneau de commande   | 7. Poignée   |
| 2. Boîtier               | 8. Entrée air avec filtre à poussière et élément d'évaporation |
| 3. Lamelles              | 9. Câble avec prise  |
| 4. Évacuation d'air      | 10. Bouton de verrouillage                                     |
| 5. Verre le niveau d'eau | 11. Réservoir d'eau  |
| 6. Roues pivotantes      |  |

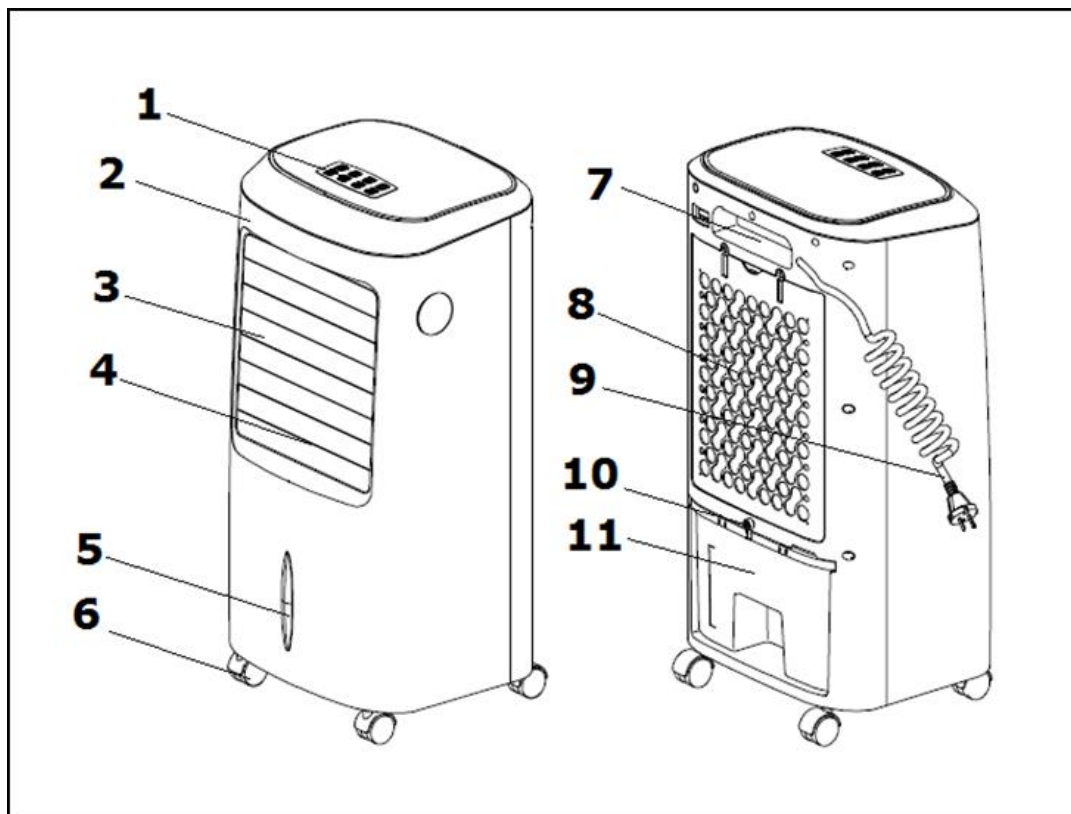

Le CoolStar 10.0 d'air évapore l'eau avec la chaleur extraite de la pièce, puis renvoie l'air refroidi et humide dans la pièce: un processus comparable au vent soufflant sur de l'eau.

Le CoolStar 10.0 offre les fonctions suivantes :

- Ventilation (à 3 puissances)
- Ventilation, refroidissement (à 3 puissances)
- Ventilation, humidifier (à 1 puissance)
- Oscillation
- Ionisation purification d'air

## Installation et préparations

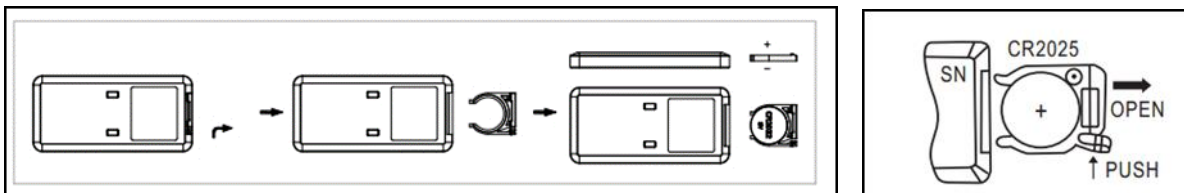

- Ne commencez pas à utiliser le refroidisseur d'air tant que:
  - tous les emballages sont retirés et placés loin des enfants
  - toutes les consignes de sécurité ont été observées
  - le refroidisseur d'air est placé sur une surface plane et stable
- Vérifiez que la fiche n'est PAS branchée

- Tournez le bouton de verrouillage (9) pour ouvrir et tirer le réservoir d'eau en arrière d'environ 20 cm et le remplir avec de l'eau propre et froide. Remplissez le réservoir jusqu'au-dessus du "MIN", mais en dessous du niveau "MAX". Assurez-vous que le bouchon ne soit pas mouillé ou ne tombe pas dans le réservoir d'eau. Ne jamais utiliser la fonction de refroidissement ou d'humidification sans suffisamment d'eau dans le réservoir d'eau.
- Pour augmenter la puissance de refroidissement, vous pouvez éventuellement placer des éléments de refroidissement ou glaçons dans le réservoir d'eau (non fournis).
- Pour utiliser la fonction de refroidissement et d'humidification, s'assurer que le réservoir contient suffisamment d'eau.
- Si l'appareil n'a pas été utilisé pendant un certain temps, changer l'eau restant éventuellement dans le réservoir.
- Mettez le refroidisseur d'air dans la bonne position
- Insérez la pile fournie dans la télécommande. La télécommande fonctionne sur une pile bouton CR2025 (3V).











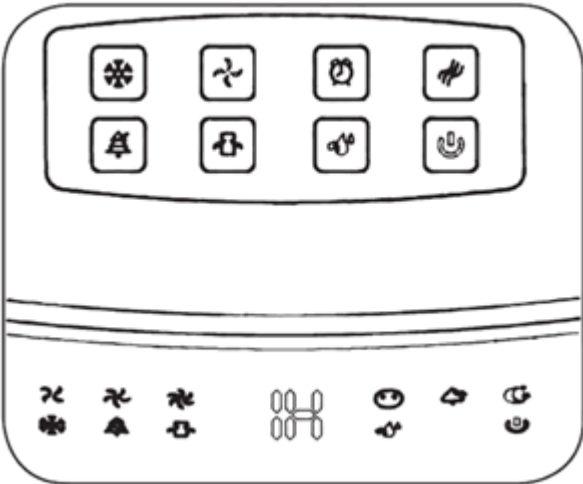

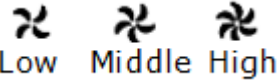

**Retirez toujours la fiche de la prise de courant lorsque vous versez de l'eau dans ou dehors du réservoir !**

## Fonctionnement

- Insérez la fiche dans la prise de contact. L'appareil est en veille et l'écran affiche; l'appareil est prêt à l'emploi. Vérifiez que les lattes sont ouvertes à l'avant. Appuyez sur la touche  et le ventilateur commence à souffler à la vitesse de ventilateur 'middle'. En appuyant à nouveau sur la touche , l'appareil retourne en veille.
- Sélectionnez l'option souhaitée sur le panneau de commande ou la télécommande.

Le panneau de commande et la télécommande ont les mêmes fonctions.

Image panneau de command	Image télécommande
	
Image	Fonction
 Touche Marche/Arrêt/Veille	Appuyez sur cette touche pour allumer ou éteindre le refroidisseur d'air. Le refroidisseur d'air soufflera à la vitesse de ventilateur 'Middle'.
 Touche de fonction de refroidissement	Appuyez sur cette touche pour allumer ou éteindre la fonction de refroidissement. Le réservoir d'eau doit être rempli pour utiliser cette fonction. Le symbole correspondant sur l'écran s'allume. La pompe se charge de pomper l'eau du réservoir par l'élément d'évaporation en nid d'abeilles, où elle s'évapore en partie et refroidit.
 Touche de vitesse du ventilateur  Low Middle High	Appuyez sur cette touche pour régler la vitesse du ventilateur : Low, Middle, High. Le symbole correspondant sur l'écran s'allume. L'appareil démarre toujours à la vitesse de ventilateur 'Middle'.
 Touche minuterie	Appuyez sur cette touche pour régler la minuterie. Réglez le nombre d'heures où le refroidisseur d'air doit fonctionner. Réglable de 1 à 8 heures. 1x pression : 1 heure, 2x pressions : 2 heures, etc. Le nombre d'heures réglées sur l'écran. Le refroidisseur d'air s'arrête automatiquement à la fin du nombre d'heures réglées.
 Touche de pivotement	Appuyez sur cette touche pour allumer ou éteindre la fonction de pivotement (gauche - droite). Les lames horizontales peuvent être réglées manuellement en haut et en bas.

 Touche mode	Appuyez sur cette touche pour régler la fonction MODE. L'appareil démarre toujours sur la position 'Vent normal'.
 Mode vent normal	Dans le mode Vent normal, la vitesse du ventilateur peut être réglée manuellement (Low, Middle, High). La fonction de refroidissement peut également être allumée ou éteinte dans ce mode.
 Mode vent naturel	Dans le mode Vent naturel, la vitesse du ventilateur change automatiquement toutes les 5 secondes pour imiter un vent naturel. Dans ce mode, la touche de vitesse du ventilateur permet de sélectionner Vent naturel-Low, Vent naturel-Middle ou Vent naturel-High. La vitesse moyenne du ventilateur dépend du choix Low, Middle ou High. La fonction de refroidissement peut également être allumée ou éteinte dans ce mode.
 Mode vent de sommeil	Dans le mode Vent de sommeil, la vitesse du ventilateur change automatiquement pour imiter un Vent de sommeil. Dans ce mode, la touche de vitesse du ventilateur permet de sélectionner Vent de sommeil-Low, Vent de sommeil-Middle ou Vent de sommeil-High. La vitesse moyenne du ventilateur dépend du choix Low, Middle ou High. La vitesse moyenne du ventilateur dans le mode Vent de sommeil est inférieure à celle du mode Vent naturel en raison du niveau sonore. La fonction de refroidissement peut également être allumée ou éteinte dans ce mode.
 Touche d'humidification d'air	Appuyez sur cette touche pour allumer ou éteindre la fonction d'humidification. Le réservoir d'eau doit être rempli pour utiliser cette fonction. Le symbole correspondant sur l'écran s'allume. La pompe se charge de pomper l'eau du réservoir par l'élément d'évaporation en nid d'abeilles, où elle s'évapore en partie et humidifie. Cette fonction vous permet d'utiliser l'appareil en tant qu'humidificateur d'air lorsque l'air dans la pièce n'est pas assez humide. Dans cette fonction, la vitesse du ventilateur



	est réglée automatiquement sur la position basse. La touche MODE et la touche de vitesse du ventilateur ne sont pas utilisables lorsque vous utilisez la fonction d'humidification. En appuyant sur la fonction de refroidissement, la fonction d'humidification s'arrête automatiquement. La fonction d'humidification fonctionne toujours dans le mode Vent normal.
 <p>Touche purification d'air par ionisation</p>	Appuyez sur cette touche pour allumer ou éteindre la fonction de purification d'air par ionisation. La fonction de purification d'air par ionisation peut être utilisée dans tous les réglages 'MODE'. Même dans la fonction d'humidification.

**Avertissement:** Surveillez le niveau d'eau lorsque l'appareil est en service !

## Nettoyage et entretien

Pour les opérations de nettoyage ou d'entretien, éteignez l'appareil et, retirez la fiche de la prise de courant.

- Nettoyez régulièrement l'extérieur de l'appareil avec un chiffon sec ou un chiffon humide bien essoré. N'utilisez pas de savon corrosif, de sprays, de détergents, d'abrasifs, de cire, de produits lustrant ou toute autre solution chimique ! Assurez-vous de ne pas mouiller le panneau de commande.
- Pour éviter mauvaises odeurs, bactéries ou dépôts calcaires et garantir un bon fonctionnement, l'intérieur de l'appareil doit être nettoyé toutes les deux semaines. Enlevez le filtre à poussières avec l'élément d'évaporation (8) en ôtant les deux vis au dos de l'appareil. Vous pouvez maintenant retirer l'ensemble. Enlevez délicatement l'élément d'évaporation en nid d'abeilles du support (en penchant légèrement le support vers l'extérieur pour enlever l'élément d'évaporation en nid d'abeilles du support sans l'endommager). Nettoyez délicatement le filtre à poussières et l'élément d'évaporation en nid d'abeilles avec une brosse souple ou éventuellement sous un filet d'eau du robinet et laissez-les bien sécher. N'endommagez ou ne déformez pas l'élément d'évaporation en nid d'abeilles. Avant la remise en place de l'élément complet, contrôlez si les orifices de drainage en haut de l'élément en plastique ne sont pas bouchés. Le cas échéant, débouchez ces orifices de drainage. Fixez à nouveau toutes les pièces dans leur position d'origine. N'utilisez jamais l'appareil sans avoir monté l'élément complet. Sinon, vous risquez un dégât des eaux !

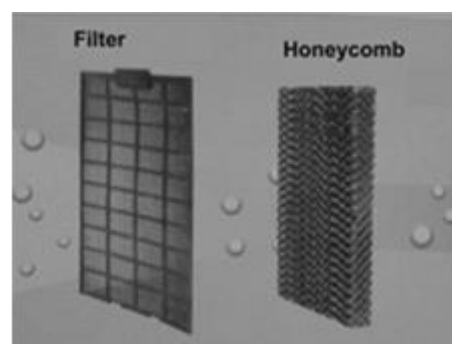

- Tirez le réservoir d'eau le plus loin possible de l'appareil ( $\pm 15$  cm). Commencez par retirer la pompe du réservoir d'eau en tournant les deux billes qui maintiennent la pompe en place. Maintenant, vous pouvez retirer la pompe. Le réservoir d'eau peut maintenant être retiré dans son intégralité. Videz le réservoir d'eau et nettoyez-le soigneusement. Une fois par mois ou en cas d'encrassement important ou de panne, nettoyez également la pompe. La pompe est dans le réservoir d'eau. Pour cela, dévissez les deux palettes qui maintiennent la pompe en place. Vous pouvez maintenant ôter la pompe. Déboîtez le filtre (le côté avec les ouvertures diagonale) de la pompe, puis nettoyez le filtre et l'espace derrière celui-ci. Fixez à nouveau toutes les pièces dans leur position d'origine. **Attention** : la pompe peut vibrer si elle n'est pas correctement fixée !
- A la fin de la saison, rangez soigneusement le radiateur (propre et sec), si possible dans l'emballage d'origine. Placez-le debout dans un endroit frais, sec et à l'abri de la poussière.

**Avertissement** : Ne laissez jamais de l'eau dans le réservoir ou le corps pendant plus de quelques jours. Remplacez-la ou jetez-la, lavez et rincez le réservoir et laissez le refroidisseur d'air sécher si vous ne l'utilisez pas (temporairement) (sur la position de ventilation).

## Problèmes et solutions

### L'appareil ne fonctionne pas

- La fiche est-elle correctement insérée dans la prise?
- La prise est-elle alimentée?
- Le bouton ON / OFF va-t-il été appuyé?

### L'appareil a peu de déplacement d'air.

- La fonction de ventilation est réglée sur Low
- Le filtre à poussière et / ou l'élément d'évaporation en nid d'abeille sont (partiellement) obstrués (nettoyez l'élément comme décrit dans cette brochure).

## Elimination

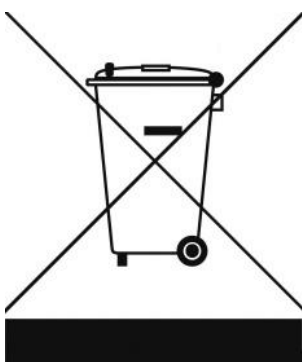

Au sein de l'UE, ce symbole indique que ce produit ne peut être éliminé avec les déchets ménagers habituels. D'anciens appareils contiennent des matériaux précieux recyclables, qui doivent être reconditionnés pour ne pas nuire à l'environnement et à la santé humaine par une collecte incontrôlée des déchets. Par conséquent, nous vous prions de déposer vos anciens appareils dans un point de collecte destiné à cet effet ou de vous adresser au fournisseur où vous avez acheté l'appareil. Ce dernier veillera à ce qu'un maximum de pièces de l'appareil soient réutilisées.

## CE-déclaration

Le soussigné, **Eurom – Kokosstraat 20 – 8281 JC - Genemuiden – NL**, déclare que le produit **Refroidisseur d'air** commercialisé sous la marque **Eurom** typ **CoolStar 10.0** satisfaites aux exigences des normes suivantes:

### **LVD 2014/35/EU**

EN 60335-2-98:2003+A1:2005+A2:2008  
EN 60335-2-80:2003+A1:2004+A2:2009  
EN 60335-1:2012+A11:2014+A13:2017  
EN 62233:2008

### **EMC 2014/30/EU**

EN 55014-1:2017  
EN 55014-2:2015  
EN 61000-3-2:2014  
EN 61000-3-3:2013

### **RoHS 2011/65/EU&(EU)2015/863**

Genemuiden, 29-10-2019  
W.J. Bakker, alg. dir.



Eurom  
Kokosstraat 20  
8281 JC Genemuiden  
info@eurom.nl  
www.eurom.nl

291019