

CHAIR & SOFA

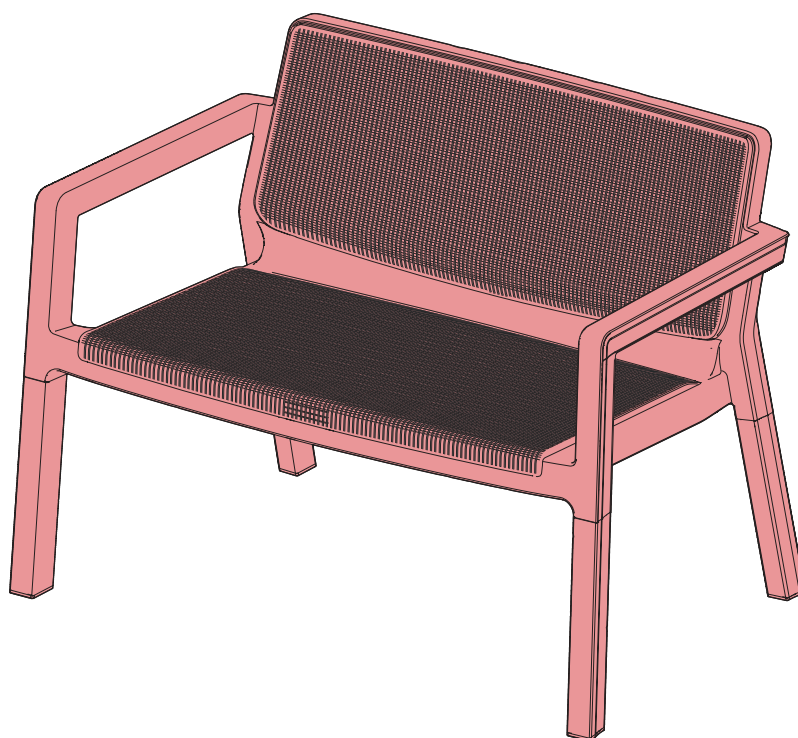

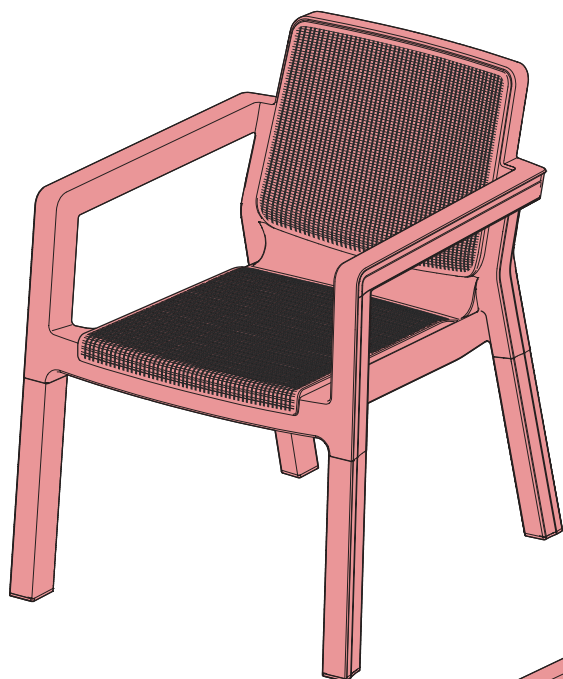





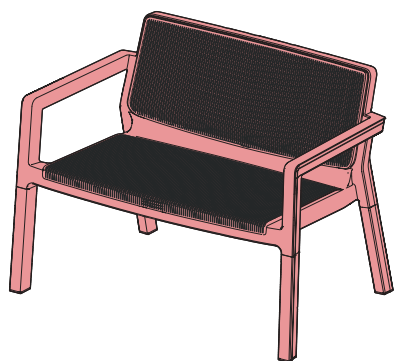
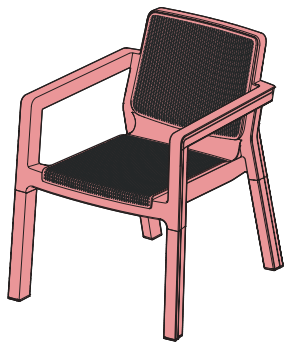
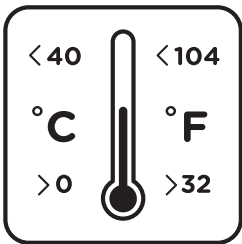
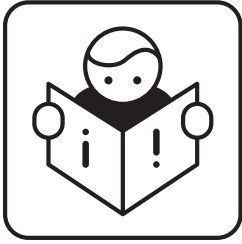

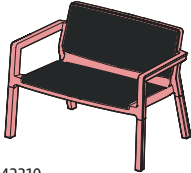
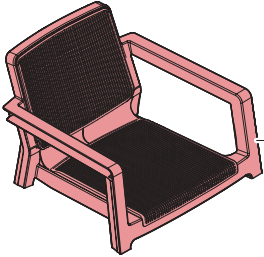
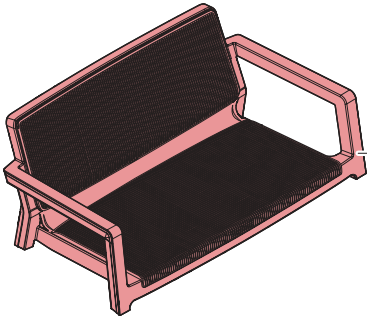
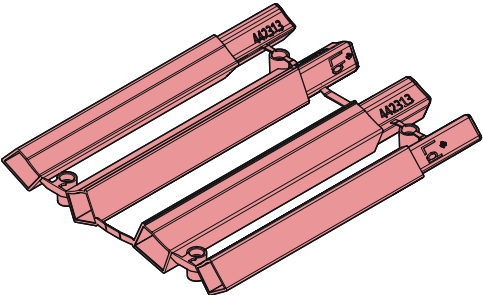
"EMILY chair & sofa" V0.6 / 599321 / 442310 - 442311

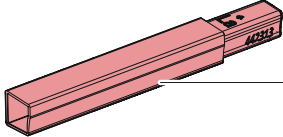
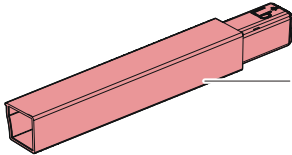
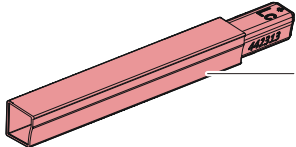
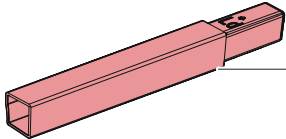
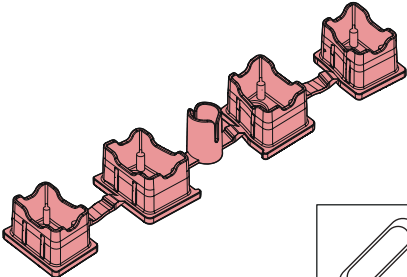

Ericssonstraat 17 | 5121 MK Rijen | The Netherlands | WWW.KETER.COM



		Chair	Sofa	
				
		442311	442310	
	S1	1x	-	
	S2	-	1x	
 		La	1x	1x
		Lb	1x	1x
		Lc	1x	1x
		Ld	1x	1x
 		Na	1x	1x
		Nb	1x	1x
		Nc	1x	1x
		Nd	1x	1x

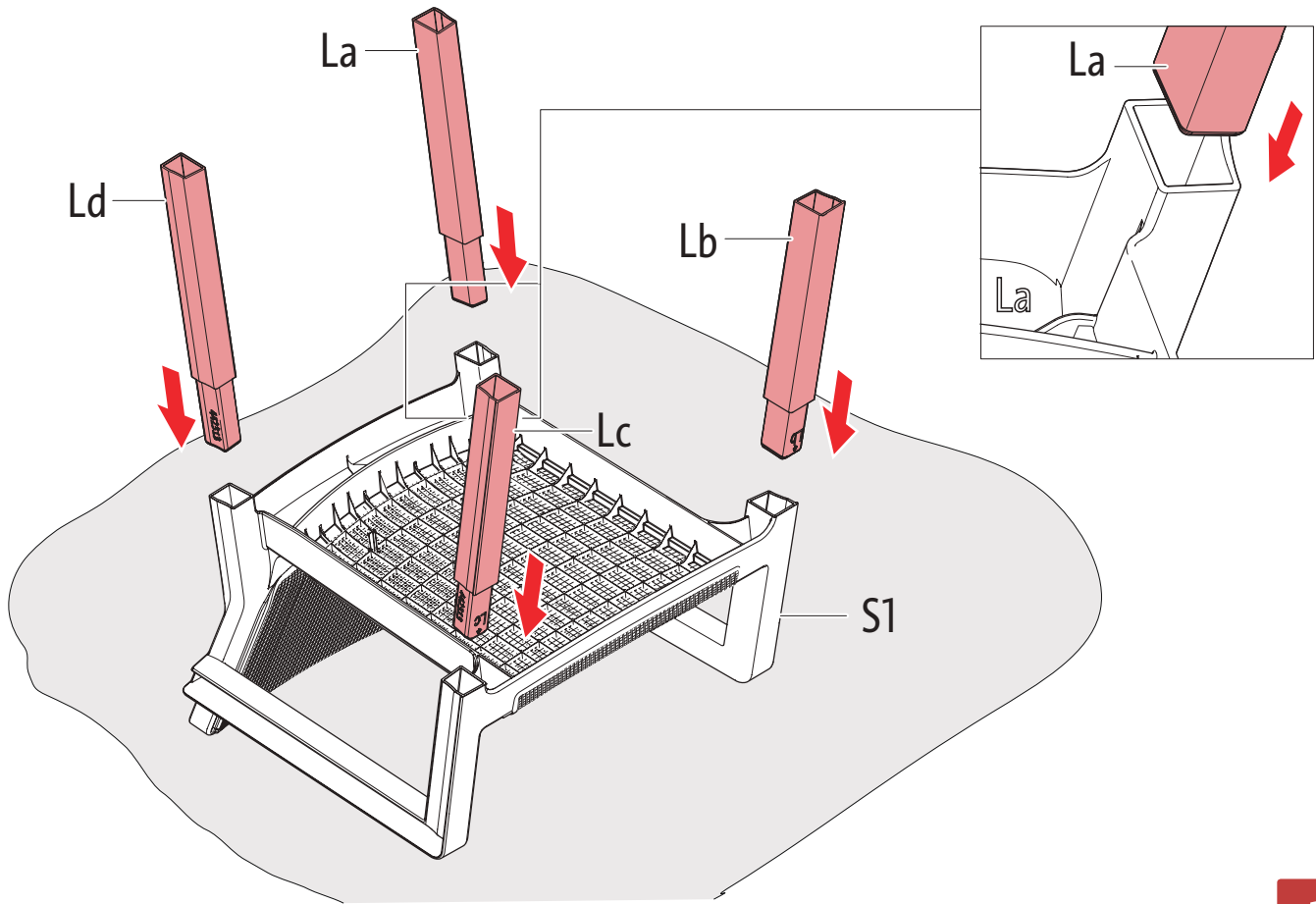

1

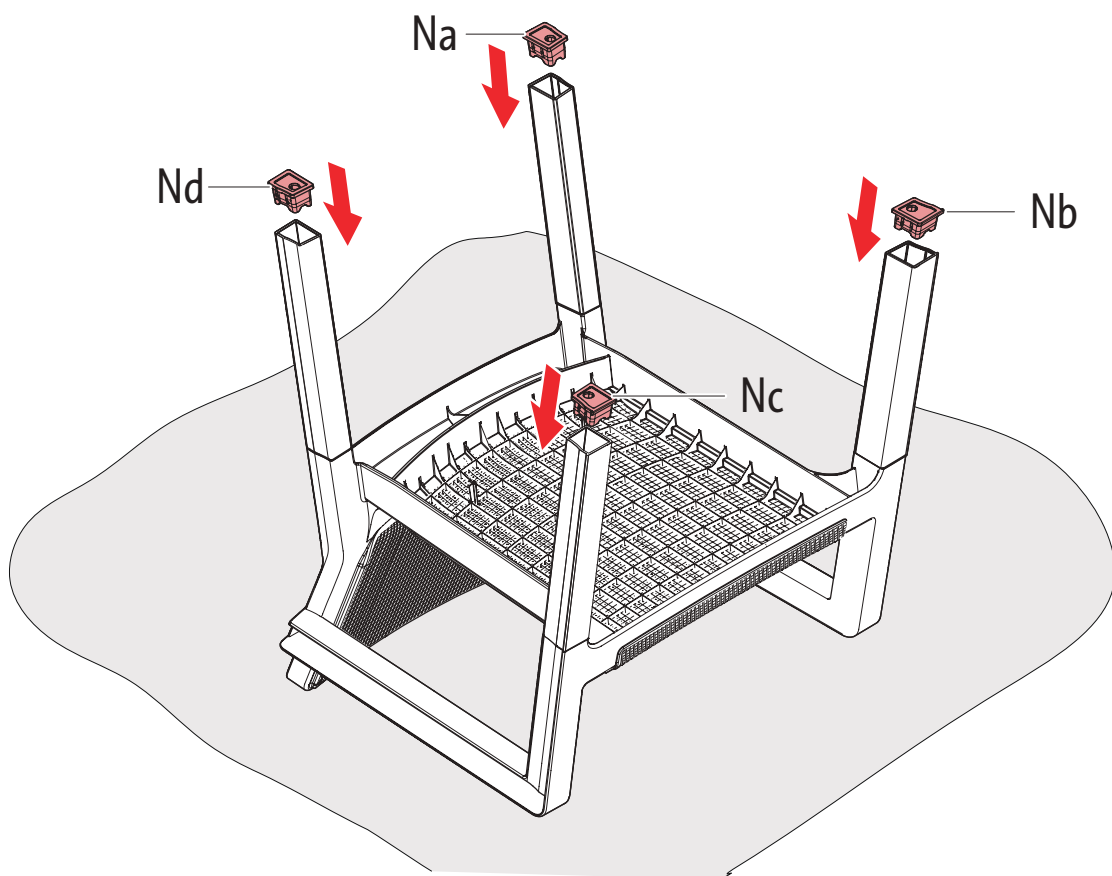

2

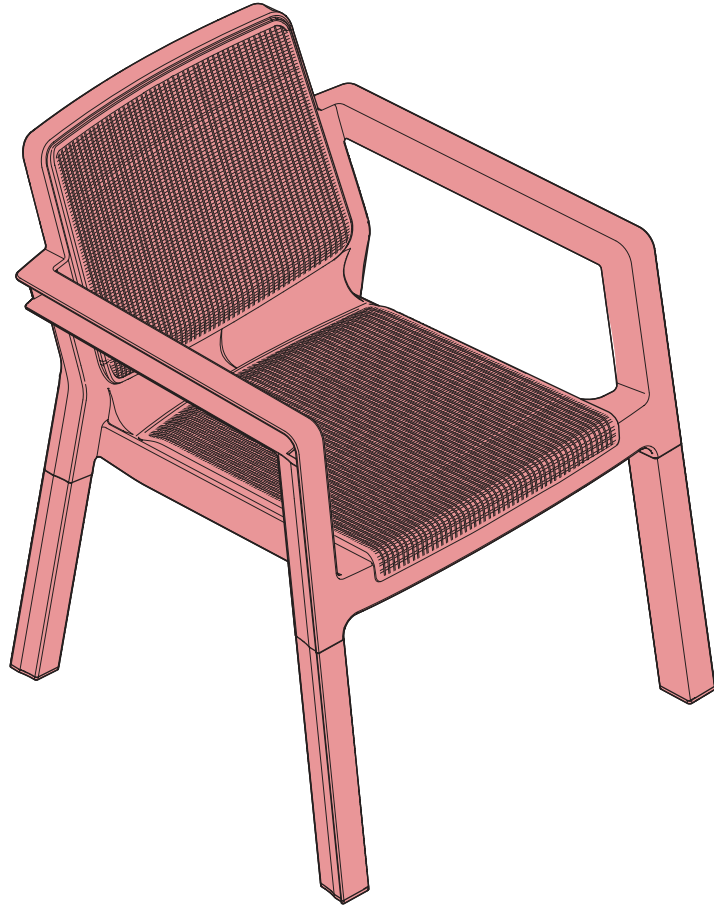

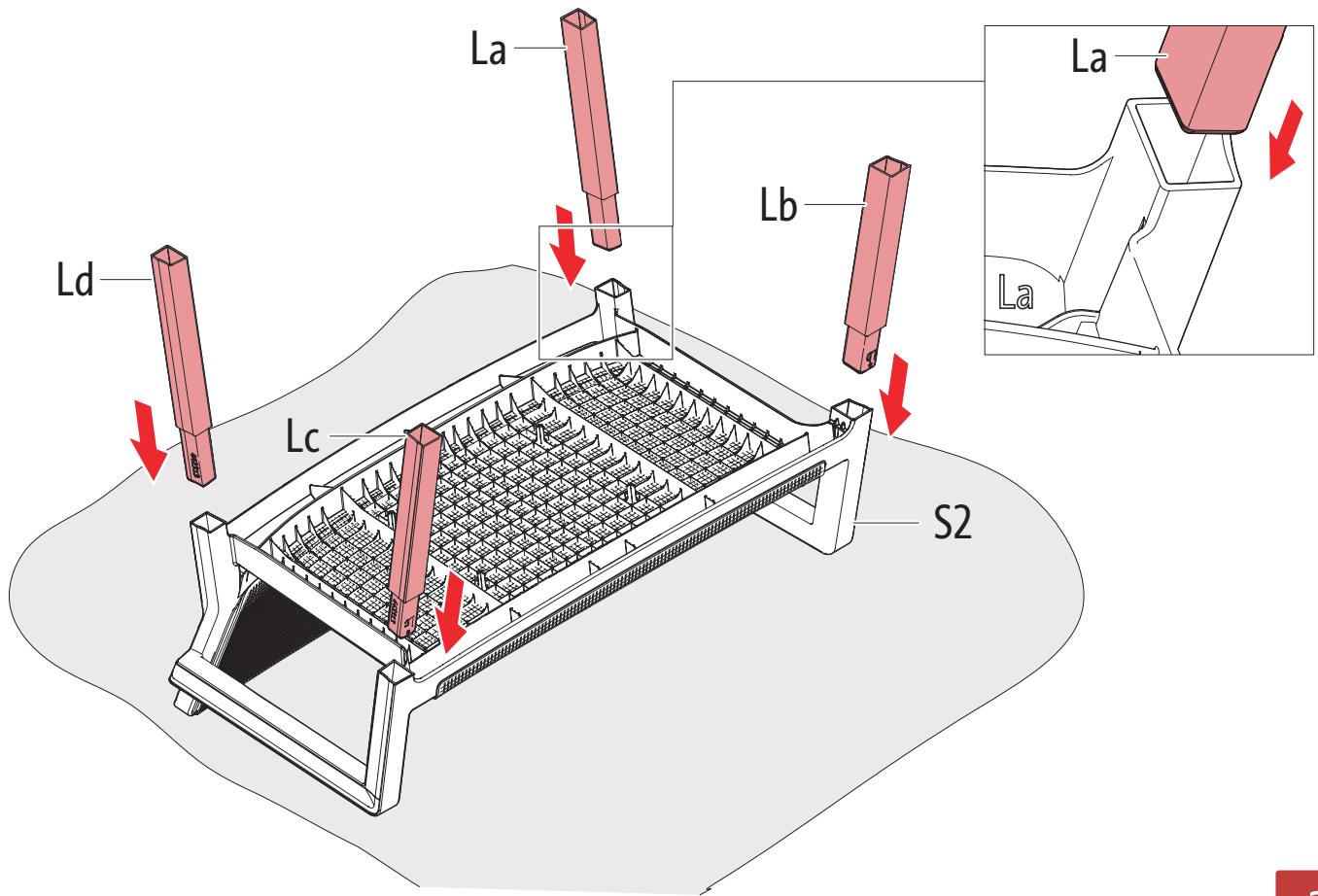

3

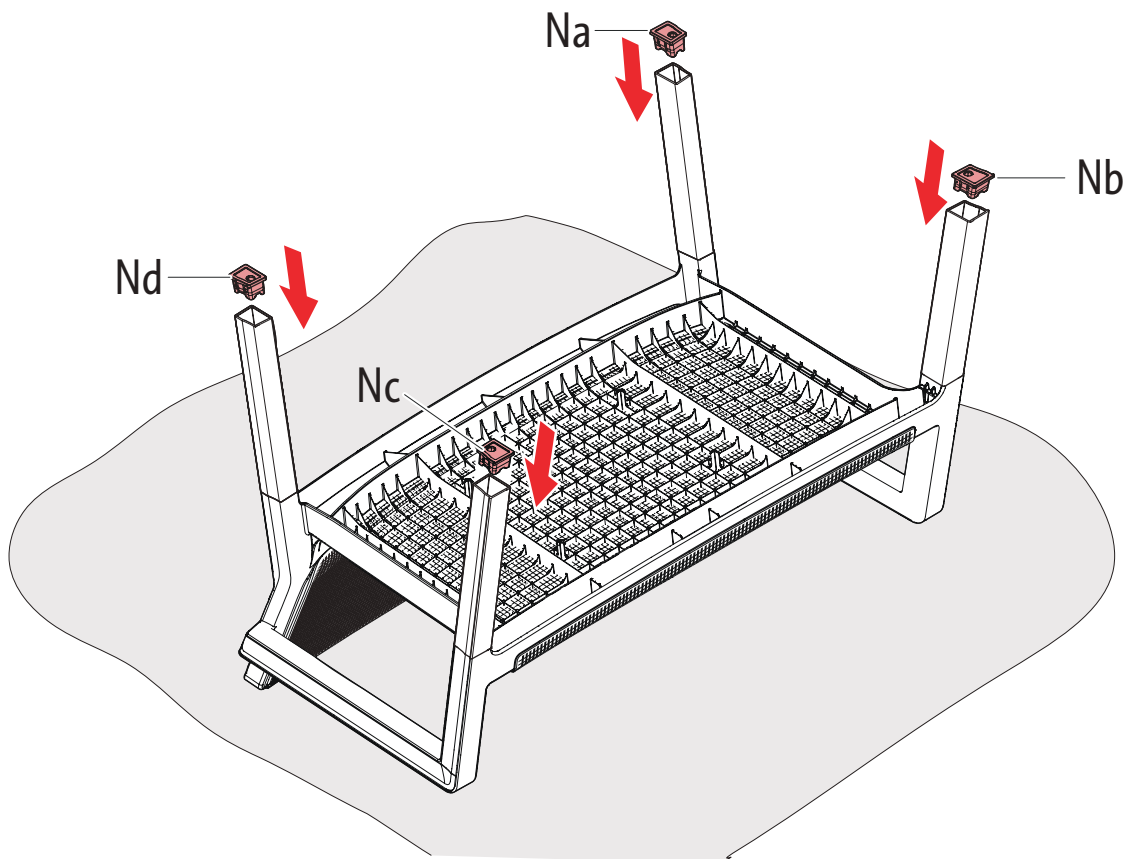

4

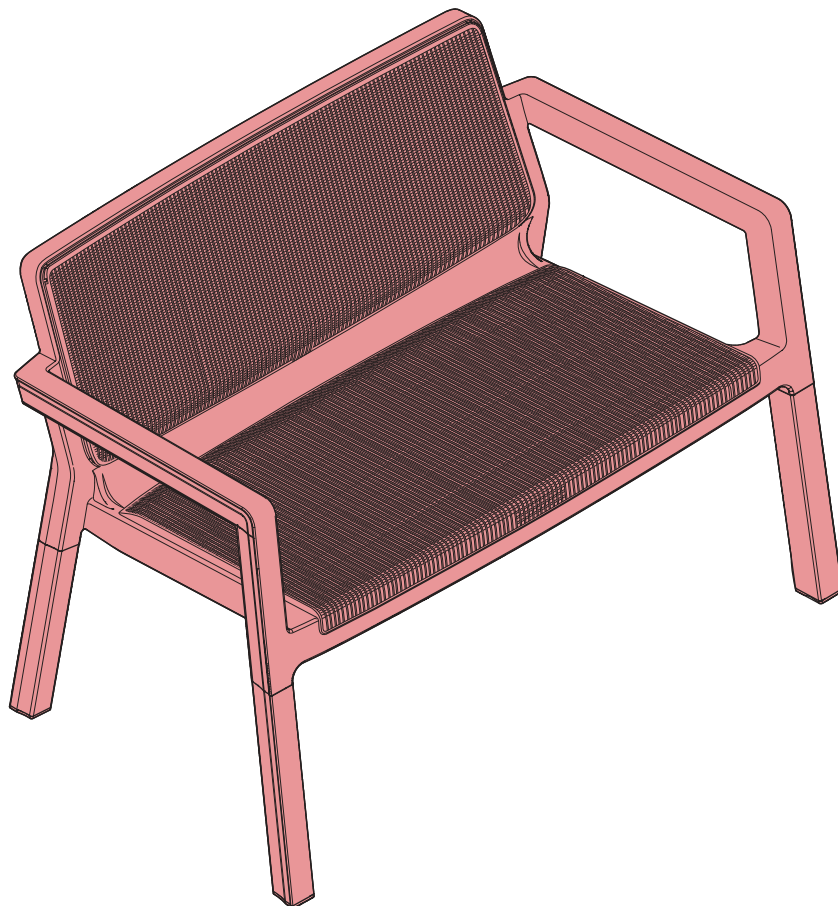

(EN) IMPORTANT, RETAIN FOR FUTURE REFERENCE: READ CAREFULLY. WARNING! This product has been tested for Domestic use. This product is not intended to be used indoor for commercial and business purposes. Not for use by persons weighing over 110kg. / 240 lbs. **USE WARNING!** Do not use product on uneven surfaces. Do not use product on slick surfaces. Do not put hot objects directly on the product. Do not use this product below 0 °C/ 32 °F and above 40 °C/ 104 °F. Do not stand on or use as step stool. Do not lean back on rear legs. Do not sit on back- and armrest. **MAINTENANCE** This product is maintenance free. To extend the durability of this product wipe the product with a damp cloth and mild soap solution. Depending on the climate, cleaning needs to be done more frequently. Re-staining wooden products can extend the lifetime of the product by sanding and treat it with a water-based wood stain. Metal parts are pre-treated to prevent corrosion. When rust occurs, clean and repaint the surface. **STORE** Wooden, metal and plastic parts of this product are pre-treated to withstand outdoor exposure. Though, this does not prevent decolorization and degradation over time. To extend the lifetime of the product, do not leave it unprotected more than necessary.

(DE) WICHTIG, FÜR ZUKÜNFTIGE REFERENZZWECKE AUFBEWAHREN: BITTE AUFMERKSAM LESEN. WARNING! Dieses Produkt wurde für den Hausgebrauch getestet. Dieses Produkt ist nicht für den Einsatz im Innenbereich für kommerzielle und geschäftliche Zwecke bestimmt. Nicht geeignet für Personen mit einem Körpergewicht von mehr als 110kg. / 240 lbs. **VERWENDUNG WARNING!** Produkt nicht auf unebenen Oberflächen verwenden. Produkt nicht auf glatten Oberflächen verwenden. Platzieren Sie keine heißen Gegenstände direkt auf dem Produkt. Das Produkt nicht unter 0 °C/ 32 °F und über 40 °C/ 104 °F verwenden. Nicht auf dem Produkt stehen und nicht als Tritthocker verwenden. Nicht auf den hinteren Beinen zurücklehnen. Nicht auf Rücken- oder Armlehnen sitzen. **WARTUNG** Dieses Produkt ist wartungsfrei. Um die Haltbarkeit dieses Produkts zu verlängern, wischen Sie das Produkt mit einem feuchten Tuch und einer milden Seifenlösung ab. Je nach Klima muss das Produkt häufiger gereinigt werden. Erneutes Beizen von Holzprodukten kann die Lebensdauer des Produktes verlängern, indem das Produkt angeschliffen und mit einer Holzbeize auf Wasserbasis behandelt wird. Metallteile werden vorbehandelt, um Korrosion zu verhindern. Bei Rostbildung die Oberfläche reinigen und neu lackieren. **AUFBEWAHRUNG** Holz-, Metall- und Kunststoffteile dieses Produkts sind vorbehandelt, um einer Außenbewitterung standzuhalten. Dies verhindert jedoch nicht, dass das Produkt im Laufe der Zeit verblasst und verwittert. Um die Lebensdauer des Produktes zu verlängern, lassen Sie es nicht länger als notwendig ungeschützt.

(FR) IMPORTANT, POUR RÉFÉRENCE ULTÉRIEURE: LIRE ATTENTIVEMENT. AVERTISSEMENT! Ce produit a été testé pour un usage domestique. Ce produit n'est pas destiné à un usage intérieur à des fins commerciales. Ne convient pas aux personnes de plus de 110kg. / 240 lbs. **AVERTISSEMENT UTILISATION** Ne pas utiliser le produit sur des surfaces irrégulières. Ne pas utiliser le produit sur des surfaces glissantes. Ne pas mettre d'objets chauds directement sur le produit. Ne pas utiliser ce produit à des températures inférieures à 0 °C/ 32 °F et supérieures à 40 °C/ 104 °F. Ne pas se mettre debout sur le produit ou l'utiliser comme marchepied. Ne pas se pencher sur les pieds arrière. Ne pas s'asseoir sur le dossier ou les accoudoirs. **ENTRETIEN** Ce produit ne nécessite pas d'entretien. Afin de prolonger la durée de vie du produit, le nettoyer avec un chiffon humide et une solution à base de savon doux. Selon le climat, il convient de nettoyer le produit plus fréquemment. Les produits de coloration du bois peuvent prolonger la durée de vie du produit en le ponçant et en le traitant avec une teinture à base d'eau. Les parties métalliques sont prétraitées pour éviter la corrosion. En cas de rouille, nettoyer et repeindre la surface. **STOCKAGE** Les parties en bois, en métal et en plastique de ce produit sont prétraitées pour résister à une exposition extérieure. Cela ne le protège toutefois pas de la décoloration et de la dégradation au fil du temps. Pour prolonger la durée de vie du produit, ne pas le laisser sans protection plus que nécessaire.

(PL) FOTEL/SOFA. INSTRUKCJA UŻYTKOWANIA. WAŻNE! PROSIMY UWAŻNIE PRZECZYTAĆ! ZACHOWAĆ DO PÓŹNIEJSZEGO STOSOWANIA. Produkt odporny na czynniki atmosferyczne. Nie wymaga konserwacji. Czyszczenie: letnią wodą z dodatkiem detergentu i miękką szmatką. Wszystkie elementy mebli należy montować i ustawiać na płaskiej powierzchni. Do użytku domowego. **UWAGA! PRZED PRZYSTĄPIENIEM DO MONTAŻU NALEŻY ZAPOZNAĆ SIĘ Z INSTRUKCJĄ. WAŻNE!** Nie korzystaj z produktu na nierównych powierzchniach. Nie korzystaj z produktu na śliskich powierzchniach. Nie kładź gorących przedmiotów bezpośrednio na produkcie. Nie używaj produktu w temperaturach niższych niż 0°C/32°F i wyższej niż 40°C/104°F. Nie stawaj na produkcie ani nie używaj go zamiast drabinki. Maksymalne obciążenie na pojedyncze siedzisko: 110kg.

(HU) FOTEL/SZÓFA. HASZNÁLATI ÚTMUTATÓ. FONTOS! KÉRJÜK FIGYELMESEN ELOLVASNI! MEGŐRIZNI KÉSŐBBI FELHASZNÁLÁS CÉLJÁBÓL. Ellenáll az időjárás viszonyosságainak. Karbantartást nem igényel. Tisztítása: langyos mosószeres vízzel és puha törülközővel. Sík felületen kell a bútort összeszerelni, összeállítani. Otthoni használatra. **FIGYELEM! AZ ÖSSZESZERELÉS MEGKEZDÉSE ELŐTT OLVASSA EL FIGYELMESEN AZ ÚTMUTATÓT. FONTOS!** Ne használja a terméket egyenetlen felületen. Ne használja a terméket csúszós felületen. Ne tegyen forró tárgyakat közvetlenül a termékre. Ne használja a terméket 0 °C / 32 °F alatti és 40 °C / 104 °F fölötti hőmérsékleten. Ne lépjen a termékre, és ne használja létra helyett. Maximális terhelés 1 ülésenként: 110 kg.

(CZ) KŘESLO/POHOVKA. NÁVOD K POUŽITÍ. DŮLEŽITÉ! PROSÍME O POZORNÉ PŘEČTENÍ! USCHOVAT PRO POZDĚJŠÍ POUŽITÍ. Výrobek odolný vůči atmosférickým vlivům. Nenáročný na údržbu. Čištění: teplou mýdlovou vodou a měkkým hadříkem. Všechny části nábytku montujte a ukládejte na rovném povrchu. K domácímu použití. **POZOR! PŘED ZAHÁJENÍM MONTÁŽE SI PŘEČTĚTE TENTO NÁVOD. DŮLEŽITÉ!** Nepoužívejte produkt na nerovném povrchu. Nepoužívejte produkt na kluzkém povrchu. Nepokládejte horké předměty přímo na produkt. Nepoužívejte tento produkt při teplotách pod 0 °C / 32 °F a nad 40 °C / 104 °F. Nestoupejte na produkt, ani jej nepoužívejte jako stoličku pro stoupání. Maximální zatížení na 1 sedadlo: 110 kg.

(SK) KRESLO/POHOVKA. NÁVOD NA POUŽITIE. DÔLEŽITÉ! ČÍTAJTE POZORNE! ZACHOVAŤ PRE BUDÚCE POUŽITIE. Výrobok odolný voči atmosférickým vplyvom. Nevyžaduje údržbu. Čistenie: teplou mydlovou vodou a makkou handričkou. Všetky časti nábytku montujte a ukladajte na rovnom povrchu. Pre použitie v domácnosti. **POZOR! PRED MONTÁŽOU OBOZNÁMTE SA S NÁVODOM. DÔLEŽITÉ!** Výrobok nepoužívajte na nerovných povrchoch. Výrobok nepoužívajte na šmyklavých povrchoch. Nekládte horúce predmety priamo na výrobok. Nepoužívajte tento výrobok pri teplote nižšej ako 0 °C/32 °F a vyššej ako 40 °C/104 °F. Nestavajte na výrobok ani ho nepoužívajte ako stužňový stôlček. Maximálne zaťaženie na 1 sedadlo: 110 kg.

(SLO) FOTELJ/ZOFA. NAVODILO ZA UPORABO. POMEMBNO! PROSIMO PREBRATI PREVIDNO. SHRANITE ZA UPORABO V PRIHODNOSTI. Izdelek je odporen proti vremenskim vpljivam. Ne zahteva vzdrževanja. Čiščenje: z mlačno vodo z dodatkom čistilnega sredstva in z mehko krpo. Vse elemente montirajte in postavljajte na ravni površini. Samo za hišno uporabo. **POZOR! PRED MONTAŽO PREBERITE NAVODILA. POMEMBNO!** Izdelka ne uporabljajte na neravnih površinah. Izdelka ne uporabljajte na spolzkih površinah. Vročih predmetov ne postavljajte neposredno na izdelek. Tega izdelka ne uporabljajte pri temperaturi pod 0 °C / 32 °F in nad 40 °C / 104 °F. Ne stojajte nanj in ga ne uporabljajte kot stopnico. Največja obremenitev na 1 sedež: 110 kg.

(RO) FOTOLIU/CANAPEA. INSTRUCIUNI DE UTILIZARE. IMPORTANT! VA RUGAM CITITI CU ATENTIE. PASTRATI PENTRU FOLOSIREA ULTERIOARA. Rezistent la umiditate si la razele soarelui. Nu necesită întreținere. Curățare: cu apă călduță cu detergent și cu șervețel moale. Toate elementele mobile trebuie să fie montate și așezate pe suprafețe plane. Numai pentru uz casnic. **ATENȚIE! ÎNAINTE DE A ÎNCEPE MONTAJUL CITIȚI INSTRUCȚIUNILE. IMPORTANT!** Nu utilizați produsul pe suprafețe inegale. Nu utilizați produsul pe suprafețe alunecoase. Nu puneți obiecte fierbinți direct pe produs. Nu utilizați acest produs sub 0 °C / 32 °F și peste 40 °C / 104 °F. Nu vă urcați în picioare și nu utilizați produsul ca o scară. Încărcare maximă pe 1 scaun: 110 kg.

(HR) FOTELJA/SOFA. UPUTE ZA UPOTREBU. VAŽNO! PROČITATI POZORNO. SAČUVAJTE ZA UPOTREBU U BUDUĆNOSTI. Proizvod otporan na atmosferske utjecaje. Ne zahtjeva održavanje. Čistiti: mlakom vodom s dodatkom deterdženta pomoću mekane krpice. Sve elemente namještaja montirati uz postavljanje na ravnoj površini. Za kućnu uporabu. **NAPOMENA! PRIJE MONTAŽE PROČITAJTE UPUTE. VAŽNO!** Nemojte se koristiti proizvodom na skliskim površinama. Nemojte stavljati vruće predmete izravno na proizvod. Nemojte se koristiti ovim proizvodom na temperaturama ispod 0 °C / 32 °F i iznad 40 °C / 104 °F. Nemojte stajati na proizvodu ili se njime koristiti kao pomoćnom stepenicom. Maksimalno opterećenje na 1 sjedalo: 110 kg.

(SRB) FOTELJA/SOFA. UPUTSTVO ZA UPOTREBU. VAŽNO! PROČITAJTE PAŽLJIVO. SAČUVAJTE ZA KASNIJU UPOTREBU. Proizvod otporan na atmosferske uticaje. Ne zahteva održavanje. Čistiti: mlakom vodom sa dodatkom deterdženta pomoću mekane krpice. Sve elemente nameštaja montirati uz postavljanje na ravnoj površini. Za kućnu upotreb. **NAPOMENA! PRE MONTAŽE PROČITAJTE UPUTSTVA. VAŽNO!** Ne postavljajte proizvod na neravnim površinama. Ne koristite proizvod na klizavim površinama. Ne stavljajte vruće predmete direktno na površinu. Ne koristite proizvod na temperaturama nižim od 0 °C / 32 °F i višim od 40 °C / 104 °F. Ne stajate na proizvod i ne koristite kao stepenik. Maksimalno opterećenje 1 sedišta: 110kg.

(LT) FOTELIS/SOFA. NAUDOJIMO INSTRUKCIJA. SVARBU! PRAŠOME ĮDĖMIAI PERSKAITYTI! IŠSAUGOTI TOLIMESNIO NAUDOJIMO METU. Produktas atsparus atmosferos veiksniams. Priežiūra nereikalinga. Valymas: drungnu vandeniu su plovikliu ir minkšta šluoste. Išdėliokite ir surinkite visas baldus ant lygaus paviršiaus. Naudoti namuose je. **PASTABA! PRIEŠ MONTAVIMĄ REIKIA SUSIPAŽINTI SU INSTRUKCIJA. SVARBU!** Nenaudokite šio produkto ant nelygių paviršių. Nenaudokite šio produkto ant slidžių paviršių. Nedėkite karštų daiktų tiesiai ant šio produkto. Nenaudokite šio produkto žemesnėje nei 0°C / 32 °F ar aukštesnėje nei 40 °C / 104 °F temperatūroje. Nestovėkite ant jo ir nenaudokite jo kaip suoliuko pasilypėjimui. Maksimali vienos 1 sėdynės apkrova: 110 kg.

(LV) ATZVELTNES KRĒSLS/DĪVĀNU. LIETOŠANAS INSTRUKCIJA. SVARĪGI! LŪDZAM UZMANĪGI IZLASĪT! SAGLABĀT TURPMĀKAI LIETOŠANAI. Produkts izturīgs pret laika apstākļu iedarbību. Apkope nav nepieciešama. Tīrīšana: ar remdenu ūdeni, mazgāšanas līdzekli un mīkstu drānu. Samontējiet un uzstādiet katru mēbeļu gabalu uz līdzenas virsmas. Lietošanai mājai. **UZMANĪBU! PIRMS MONTĀŽAS SĀKUMA NEPIECIEŠAMS IEPAZĪTĪES AR INSTRUKCIJU. SVARĪGI!** Izstrādājumu ir aizliegts izmantot uz nelīdzenām virsmām. Izstrādājumu ir aizliegts izmantot uz slidenām virsmām. Ir aizliegts novietot karstus objektus tieši uz izstrādājuma. Izstrādājumu ir aizliegts izmantot pie temperatūras, kas ir zemāka par 0 °C / 32 °F un augstāka par 40 °C / 104 °F. Ir aizliegts stāvēt uz izstrādājuma un izmantot izstrādājumu kā pakāpienu. Maksimālā slodze uz 1 sēdvietu: 110 kg.

(EST) TUGITOO/ DIIVANI. KASUTUSJUHEND. TÄHTIS! LUGEGE TÄHELEPANELIKULT LÄBI! HOIDKE ALLES HILISEMAKS KASUTUSEKS. Toode on vastupidav ilmastikutingimuste. Ei vaja hooldamist. Puhastamine: soe vesi puhastusvahendiga ja pehme lapp. Koik mooblielemendid tuleb paigaldada ja asetada tasasele pinnale. Kasutamiseks kodumajapidamises. **TÄHELEPANU! ENNE PAIGALDAMISE ALUSTAMIST TUTVUGE JUHENDIGA. TÄHTIS!** Ärge kasutage toodet ebatasastel pindadel. Ärge kasutage toodet libedatel pindadel. Ärge asetage kuumi esemeid otse toote peale. Ärge kasutage seda toodet madalamal temperatuuril kui 0 °C / 32 °F ja kõrgemal temperatuuril kui 40 °C / 104 °F. Ärge seiske toote peal ega kasutage seda jalapingina. Maksimaalne koormus ühel 1 istmel: 110 kg.

(UA) КРИСЛО/СОФА. ІНСТРУКЦІЯ З ЕКСПЛУАТАЦІЇ. ВАЖЛИВО! ПРОСИМО УВАЖНО ПРОЧИТАТИ! ТА ЗАХОВАТИ ДЛЯ ПОДАЛЬШОГО ВИКОРИСТАННЯ. Виріб стійкий до впливу атмосферних чинників. Не вимагає особливого догляду. Очищення: літньою водою з додаванням м'якого засобу з використанням м'якої ганчірки. Усі елементи меблів слід складати та розміщувати на плоскій поверхні. Для домашнього використання. **УВАГА! ПЕРЕД ТИМ ЯК РОЗПОЧАТИ МОНТАЖ, СЛІД ОЗНАЙОМИТИСЯ З ІНСТРУКЦІЄЮ. ВАЖЛИВО!** Не використовуйте виріб на нерівній поверхні. Не використовуйте виріб на слизькій поверхні. Не кладіть гарячі предмети безпосередньо на виріб. Не використовуйте виріб при температурі, нижчій за 0°C/32°F та вищій за 40°C/104°F. Не ставайте на виріб та не використовуйте його замість підставки. Максимальне навантаження на сидіння 110 кг.

(RU) КРЕСЛО/ДИВАН. ИНСТРУКЦИЯ ПО ИСПОЛЬЗОВАНИЮ. ВАЖНО! ПРОСЬБА ВНИМАТЕЛЬНО ПРОЧИТАТЬ. СОХРАНИТЬ ДЛЯ ДАЛЬНЕЙШЕГО ИСПОЛЬЗОВАНИЯ. Продукт устойчив к атмосферным факторам. Не требует обслуживания. Очистка: с теплой мыльной водой и мягкой тканью. Каждую часть мебели необходимо собирать и устанавливать на плоской поверхности. Для бытового использования. **ВАЖНО! ПРЕЖДЕ, ЧЕМ ПРИСТУПАТЬ К МОНТАЖУ, НЕОБХОДИМО ОЗНАКОМИТЬСЯ С РУКОВОДСТВОМ. ВАЖНО!** Не используйте изделие на неровных поверхностях. Не используйте изделие на скользких поверхностях. Не кладите горячие предметы непосредственно на изделие. Не используйте данное изделие при температурах ниже 0 °C / 32 °F и выше 40 °C / 104 °F. Не становитесь на изделие и не используйте его в качестве стремянки. Максимальная нагрузка на 1 место: 110 кг.

(BG) ФОТЪОЙЛ/ДИВАН. УКАЗАНИЯ ЗА УПОТРЕБА. ВАЖНО! МОЛЯ, ПРОЧЕТЕТЕ ВНИМАТЕЛНО! ЗАПАЗЕТЕ ЗА ПО-НАТАТЪШНАТА УПОТРЕБА. Продукт, устойчив на атмосферни условия. Не се изисква поддръжка. Почистване: хладка вода с добавяне на препарат и мека кърпа. Всички мебелни елементи трябва да бъдат сглобени и поставени върху равна повърхност. За домашна употреба. **ВНИМАНИЕ! ПРЕДИ ДА ЗАПОЧНЕТЕ СГЛОБЯВАНЕТО, ПРОЧЕТЕТЕ ИНСТРУКЦИОННОТО. ВАЖНО!** Не използвайте продукта по неравни повърхности. Не използвайте продукта върху хлъзгави повърхности. Не поставяйте горещи предмети директно върху продукта. Не използвайте този продукт при температура под 0 °C / 32 °F и над 40 °C / 104 °F. Не стойте върху него и не го употребявайте като стълба. Максимално натоварване за 1 седалка: 110 кг.